

**HONDA**  
POWER EQUIPMENT

Ajoleikkuri  
HF2417•HF2622  
Käyttöohjekirja

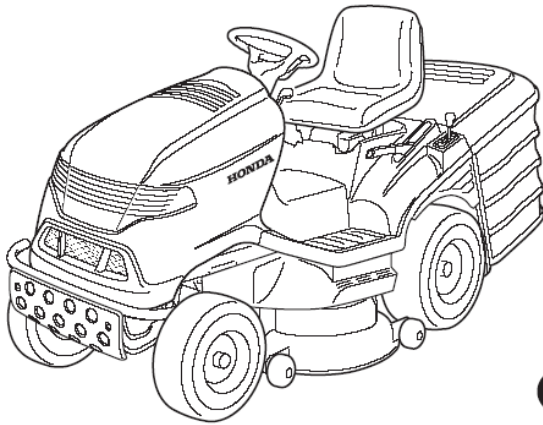

CE

**BRANDT**

Käyttöohjekirja  
(Alkuperäisen ohjeen käännös)

HF2417 – HF2622

SISÄLLYSLUETTELO

Alkusanat	2
1. Turvaohjeistus	3
2. Koneen osien tunnistus	6
3. Purku ja kasaus	7
4. Hallintalaitteet ja merkkivalot	8
5. Käyttö	11
5.1 Turvasuosituks	11
5.2 Turvalaitteet	11
5.3 Alustavat toimet ennen käyttöä	12
5.4 Leikkurin käyttö	14
5.5 Käyttö rinteessä	19
5.6 Kuljettaminen	19
5.7 Hyvän leikkuutuloksen saavuttaminen	19
5.8 Käytön päätoimien yhteenveto	20
6. Huolto	21
6.1 Turvaohjeistukset	21
6.2 Rutiinihuollot	21
6.3 Tarkastukset ja säädöt	23
6.4 Osien irrotus ja vaihto	27
7. Ympäristönsuojelu	31
8. Vianetsinta	31
9. Lisävarusteet	32
10. Tekniset tiedot	33
Merkittävimmät Honda maahantuojat	34
EU yhdenmukaisuusilmoituksen kuvaus	35

## ALKUSANAT

Hyvä Honda käyttäjä.

Haluamme kiittää sinua luottamuksesta Honda tuotteita kohtaan, ja Honda ajoleikkurin valinnasta. Tämä ohjekirja neuvoa sinua ajoleikkurin HF2417 ja HF2622 käytössä, ja neuvoa kuinka huollat ja pidät leikkurisi parhaassa käyttökunnossa.

Haluamme auttaa Sinua saamaan parhaan hyödyn uudesta leikkuristasi ja käyttämään sitä turvallisesti. Tämä ohjekirja sisältää tietoa kuinka toimia, ole hyvä ja lue kirja huolella.

Tämä ohjekirja kuuluu yhteen ajoleikkurin kanssa ja sen tulee kulkea sen mukana myös myydessä tuote edelleen.

Jos sinulla on ongelmia tai kysyttävää leikkurista, ota yhteys Honda kauppiasi.

Suosittelemme että luet takuuehdot huolella, ja että ymmärrät oikeutesi ja velvollisuutesi. Takuuehdot ovat erillinen dokumentti, ja saat sen Honda kauppialtasi.

Honda Power Equipment varaa oikeuden tehdä muutoksia ilmoittamatta niistä erikseen.

Copyright Oy Brandt Ab. Osittainenkin julkaiseminen ja jäljentäminen sallittu vain Oy Brandt Ab:n luvalla.

Kirjaa leikkurin mallimerkintä ja rungon sarjanumero alla olevan tilaan. Tarvitse numeroita varaosia tilatessasi ja takuukäsittelyssä.

Leikkurin mallimerkintä: \_\_\_\_\_

Rungon sarjanumero: \_\_\_\_\_

## KUINKA TULKITA KÄYTTÖOHJETTA

Joissain kohtaa käyttöohjetta on informaatiota turvallisuuden ja käytön kannalta. Nämä on korostettu eri painoituksilla ja merkinnöillä seuraavasti:

**HUOM** tai **TÄRKEÄÄ**: Antavat hyödyllistä tietoa ja auttavat ehkäisemään laiteaurion.

**VAROITUS**: Ohjeen noudattamatta jättäminen voi aiheuttaa henkilövahingon tai laiteaurion.

**VAARA**: Ohjeen noudattamatta jättäminen voi aiheuttaa vakavan henkilövahingon tai kuoleman.

**HUOM!** Viittaukset "etu", "taka", "vasen" tai "oikea" puoli määrityvät leikkurin normaalikäyttösuunnasta.

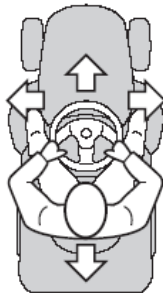

# 1. TURVAOHJEET

## 1.1 YLEISET TURVALLISUUSOHJEET

VAROITUS! Lue käyttöohjekirjan huolella ennen leikkurin käyttöä.

### A) HARJOITTELU

1. Lue käyttöohjekirjan huolella. Tutustu hallintalaitteisiin.
2. Älä anna lasten tai laitteeseen perehtymättömän henkilön käyttää ajoleikkuria.  
Laissa voi myös olla ikärajoitus.
3. Älä leikkaa jos lähellä on ihmisiä, erityisesti lapsia tai lemmikkejä.
4. Muista, että käyttäjä on vastuussa muille ihmisille tai heidän omaisuudelle aiheutuvasta vaarasta tai haaverista.
5. Älä kyyditä matkustajia.
6. Kaikkien koneen käyttäjien tulee saada ammatillista käytännön opetusta. Opetus tulisi painottaa:
  - leikkurin hoidontarvetta käytön aikana.
  - leikkurin käyttöä liukkaassa rinteessä.Leikkurin hallinnan menetyksen pääsyyt ovat:
  - renkaiden riittämätön pito;
  - liika nopeus;
  - riittämätön jarrun käyttö;
  - laite on sopimaton kyseiseen tehtävään;
  - puutteellinen tieto maaperän vaikutuksesta, erityisesti rinteissä;
  - väärä vedon ja kuorman jakautuminen.

### B) VALMISTELU

1. Leikatessa, käytä aina asiallisia kenkiä ja pitkälahkeisia housuja. Älä käytä leikkuria avojaloin tai sandaaleissa.
2. Tarkasta alue missä aiot työskennellä, ja poista kaikki esineet jotka voivat singota leikkuupesästä.
3. VAARA! Polttoaine on helposti syttyvää:
  - Säilytä polttoainetta erityisesti sille suunnitellussa astiassa.
  - Tankkaa ulkotiloissa äläkä tupakoi kun tankkaat tai käsittelet polttoainetta.
  - Älä koskaan irrota tankin korkkia tai lisää polttoainetta jos moottori on käynnissä tai jos se on kuuma.
  - Jos polttoainetta läikkyä, älä käynnistä moottoria vaan siirrä leikkuri pois läikkyneeltä alueelta ja vältä kipinointia alueella kunnes polttoainehöyry on haihtunut.
  - Kiristä polttoainetankin ja säilytysastian korkit huolella.
4. Vaihda viallinen äänenvaimennin.
5. Ennen käyttöä, tarkasta kone silmämääräisesti, erityisesti terien ja leikkuupesän kunto ja kiinnitys. Vaihda kulunut tai viallinen terä tai kiinnityspultti estääksesi epätasapainosta johtuvan tärinän.
6. Monitoraiset leikkurit; varmista ettei toinen terä estä toisen terän pyörintää.

### C) KÄYTTÖ

1. Älä käytä moottoria rajoitetussa tilassa, missä myrkyllisen hiilimonoksidin määrä voi nousta vaaralliseksi.
2. Käytä leikkuria vain päivänvalossa tai hyvässä keinovalaistuksessa.
3. Ennen moottorin käynnistystä, vapauta teräkytkin ja varmista että vaihde on vapaalla.
4. Älä käytä leikkuria rinteessä jonka kaltevuus on yli 10° (17 %).
5. Muista, ei ole olemassa sellaista asiaa kuin "turvallinen rinne". Liikkuminen rinteessä vaatii erityistä huomiota. Suojaudu kaatumiselta:
  - älä pysähdy tai lähde liikkeelle äkisti ylä- tai alamaässä;
  - kytke veto varovasti, ja pidä vaihde aina päällä, erityisesti alamaässä;
  - pidä nopeus alhaisena rinteessä ja tiukoissa käännoksissä;
  - varo kumpareita, koloja ja muita piileviä vaaroja;
  - älä koskaan leikkaa ruohon liikkuen rinnettä poikittain.
6. Ole varovainen kun vedät tai kuljetat kuormaa.
  - käytä vain hyväksytyjä vetopistettä;
  - noudata kuormarajoja;
  - älä tee jyrkkiä käännoksia ja ole varovainen peruutettaessa.
7. Pysäytä terien pyörintä kun ylität ruohottoman alueen.
8. Älä koskaan käytä konetta viallisilla turvalaitteilla tai ilman niitä.
9. Älä muuta moottorin keskipakosäätimen asetusta tai ylikierätä moottoria. Moottorin käyttö ylikierroksilla lisää henkilövahingon vaaraa.
10. Ennen kun poistut leikkurin läheisyydestä:
  - vapauta terien pyörintä;
  - kytke vaihde vapaalle ja kytke pysäköintijarru;
  - sammuta moottori ja irrota avain.
11. Vapauta terien pyörintä ja sammuta moottori:
  - ennen ruohon keruulaitteen tukkeuman puhdistusta;
  - ennen laitteen puhdistusta tai tarkastusta;
  - osuessasi vieraaseen esineeseen. Tarkasta laite ja korjaa vauriot ennen käyttöä.
  - jos laite täristää epänormaalisti (tarkasta laite välittömästi).
12. Vapauta terien pyörintä kun kuljetat leikkuria tai jos niitä ei käytetä.
13. Sammuta moottori ja vapauta veto ja terien kytkentä:
  - ennen kuin tankkaat leikkuria;
  - ennen kuin irrota ruohonkerääjän.
14. Vähennä kaasua ennen moottorin sammuttamista, ja jos laitteessa on polttoainehana, käännä se OFF asentoon kun leikkaaminen on lopetettu.
15. Ei-alkuperäiset osat ja tarvikkeet, jotka eivät täytä Hondan laatuvaatimuksia voivat vaurioittaa laitetta. Näistä syistä johtuvat viat ja vauriot eivät kuulu Honda takuun piiriin.

### D) HUOLTO JA VARASTOINTI

1. Varmistaaksesi turvallisen käytön, huolehdi että kaikki pultit, mutterit ja ruuvit ovat oikein kiinni.
2. Älä koskaan säilytä leikkuria tankattuna rakennuksen sisällä jos siellä on tulta tai kipinöintiä.
3. Anna moottorin jäähtyä ennen leikkurin varastointia suljetussa tilassa.
4. Vähentääksesi tilipalon vaaraa, pidä leikkuri, erityisesti moottori ja pakoputki vapaana ruohosta, lehdistä tai liiallisesta rasvasta.
5. Tarkasta ruohonkeruupussin kunto ja kuluneisuus säännöllisesti.
6. Älä käytä leikkuria kuluneilla tai viallisilla osilla.
7. Jos polttoainetankki tarvitsee tyhjentää, tee se ulkotoiloissa ja moottori ollessa jäähtynyt.
8. Monitoraiset leikkurit; varmista ettei toinen terä estä toisen terän pyörintää.
9. Kun leikkuri varastoidaan tai sitä ei käytetä, laske leikkuupesä ala-asentoon.

## 1.2 TURVATARRAT

Turvatarrat varoittavat Sinua mahdollisesta vaarasta joka voi johtaa vakavaan henkilövahinkoon. Lue huolella niiden sanoma. Jos tarra irtoaa tai kuluu lukukelvottomaksi, ota yhteys Honda liikkeeseen sen uusimiseksi.

1. Varoitus: Lue ohjekirja ennen leikkurin käyttöä.
2. Varoitus: Irrota virta-avain ja lue ohjeistukset ennen korjaus- tai huoltotoimenpiteitä.
3. Vaara! Sinkoavia esineitä: Älä käytä laitetta ilman kivisuoja tai keruupussia.
4. Vaara! Sinkoavia esineitä: Pidä sivulliset loitolla.
5. Vaara! Kaatumisvaara: Älä käytä tätä laitetta rinteessä jonka kulma on yli 10°.
6. Vaara! Silpomisvaara: Varmista että lapset pysyvät etäällä laitteesta aina kun moottori on käynnissä.



7. Leikkuuvaara: Varo pyöriviä teriä. Älä laita käsiäsi tai jalkojasi lähelle leikkuupesää.
8. Varoitus: Älä muokkaa mikrokytkimiä.
9. Vältä pyörivästä hihnasta johtuva vamma. Älä käytä laitetta ilman suoja. Pidä hihnat puhtaana.



10. Varoitus: Lue ohjekirja ennen leikkurin käyttöä.
11. Varoitus: Pakokaasut sisältävät myrkyllistä hiilimonoksidia. Älä käytä moottoria suljetussa tilassa.
12. Varoitus: Polttoaine on erittäin herkästi syttyvää. Sammuta moottori ennen tankkausta.

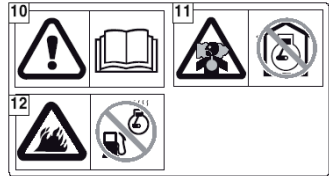

13. Varoitus: Pakoputki lämpenee voimakkaasti käytössä ja pysyy pitkään kuumana moottorin sammutuksen jälkeen.
14. Kierrätettävä: Sisältää lyijyä. Älä hävitä talousjätteiden mukana, vaan vie ongelmajätteiden kierrätyspisteeseen.



15. Herkästi syttyvää – pidä tuli ja kipinät etäällä.
16. Käytä suojalaseja.
17. Pidä pois lasten ulottuvilta.
18. Syövyttävää: Jos nestettä joutuu silmiin, huuhtelee välittömästi vedellä ja hakeudu lääkäriin.
19. Lue käyttöohjeistus.
20. Räjähdyksivaara.



### 1.3 HINAUSOHJEET

Pienen peräkärryn hinausta varten on lisävarusteena saatavana peräkärryn hinaussarja. Kiinnitä lisävaruste sen ohjeiden mukaan. Älä ylitä kuormarajoja ja noudata turvaohjeistuksia (1.2, C-6).

Hinauspainoraja: Tasaisella maalla: 200 kg.  
Rinteessä (alle 10°): 100 kg.  
Painoraja kourulle: 15 kg.

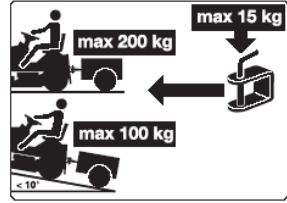

## 2. KONEEN JA OSIEN TUNNISTUS

### 2.1 KONEEN TUNNISTUS

Tunnistekilpi sijaitsee rungossa vasemmalla puolella ja sisältää kaikki koneen oleelliset tiedot.

Sarjanumero (5) on tärkeä kun tarvitset teknistä tietoa, takuukäsittelyä tai tilatessasi varaosia.

- (1) Melutaso direktiivien 2000/14/EC, 2005/88/EC mukaan.
- (2) Yhdenmukaisuusmerkki direktiivien 2006/42/EC, 2005/88/EC, 2004/108/EC mukaan.
- (3) Valmistusvuosi.
- (4) Malli/tyyppi.
- (5) Sarjanumero.
- (6) Paino kg.
- (7) Valmistajan nimi ja osoite.
- (8) Moottorin nimellisteho (2800 rpm).

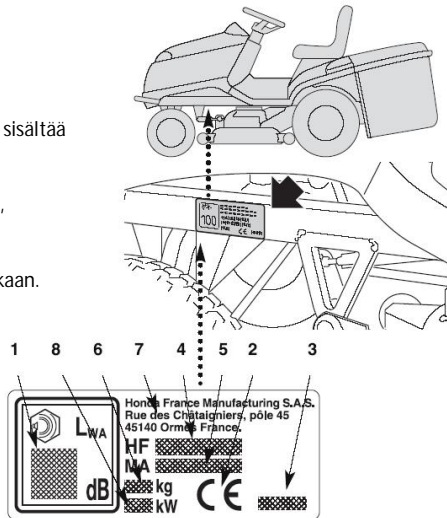

### MITEN TUNNISTAT KONEESI

Tässä kirjassa on kuvattu erilaisia malleja ja niiden eri ominaisuuksia. Sen vuoksi on tärkeää yksilöidä selkeästi laitteen malli/versio, jotta tarvittavat tiedot täsmäisivät.

Laitteen malli on merkitty tunnistekilvessä, kohdassa 4, ja se koostuu sarjasta kirjaimia ja numeroita.

Seuraavilla sivuilla tässä käsikirjassa, malli tai mallit, joiden toimet liittyvät kyseiseen toimenpiteeseen ilmoitetaan erikseen, Jos ei, tarkoittaa se että se koskee kaikkia malleja.

## 2.2 PÄÄKOMPONENTTIEN TUNNISTUS

Pääkomponenttien kuvaus ja niiden tehtävät:

1. Leikkuupesä: terät pyörivät leikkuupesän sisällä.
2. Terät: leikkaavat ruohoa. Terien päissä olevat siivet auttavat leikatun ruohon kulkeutumista keruupussiin.
3. Kerääjän liitosputki: yhdistää leikkuupesän keruupussiin.
4. Ruohon keruupussi: ruohon keruun lisäksi tämä on myös turvallisuustekijä, estämällä lentävien esineiden sinkoamisen koneen ulkopuolelle.
5. Kivisuoja (lisävaruste): voidaan asentaa keruupussin tilalle estämään lentävien esineiden sinkoamisen koneen ulkopuolelle.
6. Moottori: antaa voiman terille ja vedolle.
7. Akku: mahdollistaa moottorin käynnistyksen.
8. Istuin: paikka missä kuljettajan tulee istua. Sisältää turvalaitesensorin.
9. Turvatarrat: muistuttaa tärkeimmistä koneen turvaohjeista. Kunkin tarran sisältö on selitetty luvussa 1.
10. Huoltoluukku: sallii pääsyn muutamiin huoltokohteisiin.

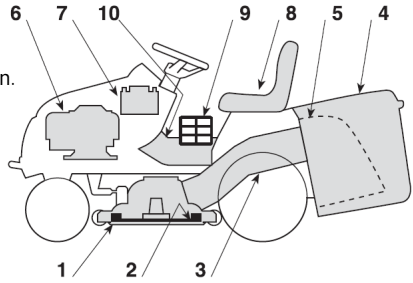

## 3. PURKU JA KASAUS

Varastoinnin ja kuljetuksen vuoksi jotkin komponentit eivät ole valmiiksi kiinnitetty tehtaalla, ja ne on koottava kun kuljetuspaketti on purettu. Lopullinen kokonpano tapahtuu seuraavien ohjeiden avulla.

### 3.1 AKUN LIITTÄMINEN

**TÄRKEÄÄ! AKKU ON KUIVAVARATTU!**

Akku (1) sijaitsee moottorin takana.

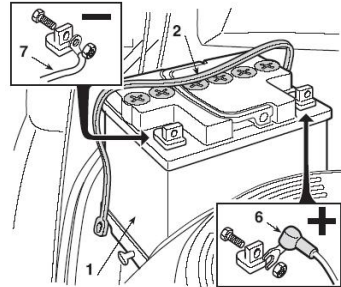

Vapauta kumipanta (2), irrota akku, ruuvaa korkit (5) irti ja lisää elektrolyyttiliuosta (4) (jos ei tule mukana: ominaispaino on 1.280) tasaisesti jokaiseen kuuteen kennoon, akun mukana tulevan ohjeen (3) mukaan.

Sulje korkit (5) ja lataa akku.

Kiinnitä akku laitteeseen. Kytke punainen kaapeli (6) ensin akun (+) napaan ja sen jälkeen musta kaapeli (7) akun (-) napaan. Laita akkunapoihin silikonirasvaa ja kiinnitä (+) kaapelin (6) suojahattu.

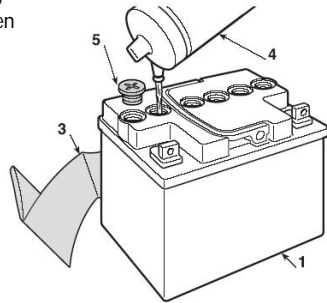

**TÄRKEÄÄ!** Lataa akku täyteen. Ensilataus ei välttämättä onnistu mukana tulevalla akkulaturilla. Ota tarvittaessa yhteys Honda edustajaasi. Estääksesi sähköisten turvalaitteiden vaurion, älä käynnistä moottori ennen kuin akku on täyteen ladattu.

**VAROITUS!** Akkuhappo on syövyttävää. Kun käsittelet sitä, käytä suojakäsineitä ja hävitä ne käsittelyn jälkeen.



#### 4. HALLINTALAITTEET JA MERKKIVALOT

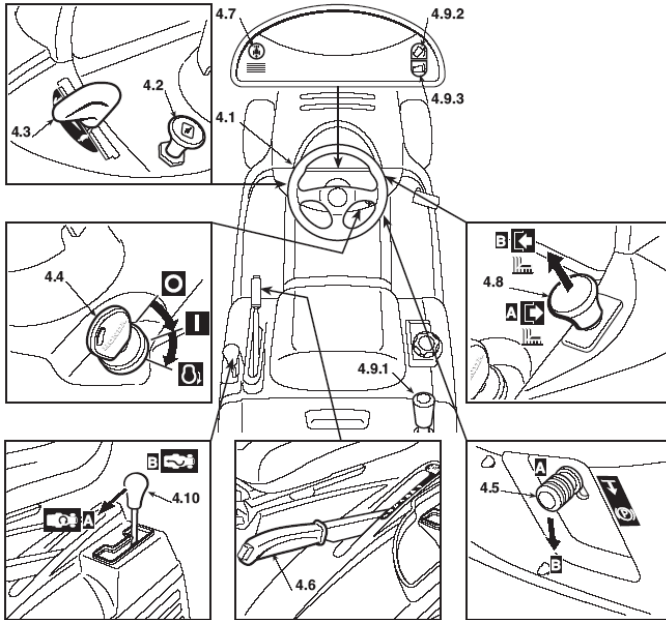

4.1 OHJAUSPYÖRÄ: kääntää eturenkaita.

4.2 RIKASTINNUPPI: rikastaa polttoaineseosta, käytetään ainoastaan kun käynnistetään kylmää moottoria.

4.3 KAASUVIPU: säädetään moottorin kierroksia.



"HIDAS": pienet kierrokset.

"NOPEA": korkeat kierrokset.

Kun leikkuria siirretään alueelta toiselle, aseta kaasuvipu "HIDAS" ja "NOPEA" asetusten väliin. Leikatessa, aseta kaasuvipu "NOPEA" asentoon.

4.4 VIRTALUKKO: lukossa on kolme asentoa:

○ "OFF": virtalaitteet ei käytössä.

I "ON": virtalaitteet käytössä

○) "START": pyörittää käynnistinmoottoria.

Kun avain vapautetaan "START" asennosta, palautuu se automaattisesti "ON" asentoon.

4.5 PYSÄKÖINTIJARRUVIPU: Pitää laitteen paikoillaan kun se on parkissa: Vivussa on kaksi asentoa:

"A" = Jarru ei kytketty "B" = Jarru kytketty

- Pysäköintijarru kytketään painamalla jarrupoljinta (4.31) ja siirtämällä vipu asentoon "B" ja vapauttamalla jarrupoljin. Samalla pysäköintijarrun merkkivalo syttyy (4.11.d).

- Pysäköintijarru vapautetaan painamalla jarrupoljinta (4.31). Vipu palautuu asentoon "A".

4.6 LEIKKUUKORKEUDEN SÄÄTÖVIPU: Vivulla voidaan valita seitsemän eri leikkuukorkeutta.

- Siirtäessäsi vivun asetusta, paina vivun päässä olevaa vapautuspainiketta.

4.7 PERUUTUSLEIKKUUN PAINIKE: Pitämällä painiketta painettuna, voidaan leikkuu suorittaa peruutusvaihteella. Jos painiketta ei paineta, moottori sammuu kun leikkuutoiminto on päällä ja peruutusvaihte kytetään päälle.

4.8 TERÄN KYTKENTÄNUPPI: Nupista kytketään terien pyörintä päälle/pois sähkömagneettisen kytkimen välityksellä.

Samalla terien kytkennän merkkivalo syttyy (4.11.c).

"A" Alhaalla = Terien kytkentä pois päältä.

"B" Ylhäällä = Terien kytkentä päällä.

- Jos terät kytketään, ja kun kaikki turvatoimenpiteet ei täyty, moottori sammuu (katso 5.2).

- Kun terien kytkentä vapautetaan (asento "A"), teräjarru aktivoituu samanaikaisesti ja lopettaa terien pyörinnän muutamassa sekunnissa.

- Terien kytkentä peruutusvaihteella on mahdollista ainoastaan kun painiketta (4.7) painetaan.

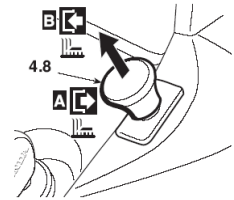

4.9.1 KERUULAITTEEN TYHJENNYSKAHVA: Ruohon keruupussi voidaan tyhjentää kallistamalla kerääjää kahvasta (4.9.1).

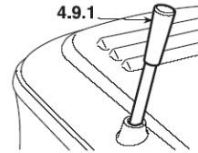

4.10 ALLELEIKKUUN KYTKENTÄVIPU: Vivun ollessa kytkettynä, leikattu ruoho ei kulkeudu keruupussiin vaan silppuuntuu alle.

"A" = Toiminto kytketty

"B" = Toiminto kytketty pois

- Siirrä vipua kun terät eivät pyöri.

- Kun alle leikkuutoiminto on kytketty, pitää keruupussi tai kivisuoja olla paikoillaan (katso 5.3.5).

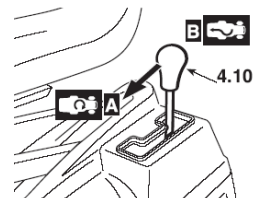

#### 4.11 MITTARISTON MERKKIVALOT JA VAROITUSSUMMERIT

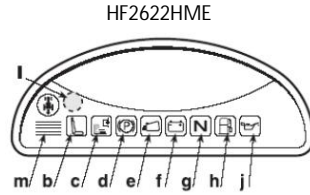
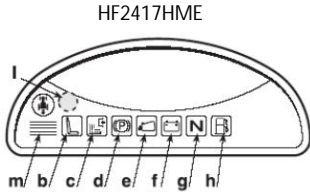

- b) kuljettaja ei satulassa.
- c) Terät kytketty.
- d) Pysäköintijarru kytketty.
- e) Ruohon keruupussi tai kivisuoja puuttuu.
- f) Heikko akun lataus. Katso luku 8.
- g) Vaihte vapaalla.
- h) Polttoaine vähissä: jäljellä noin 1,5 litraa, riittää noin 30–40 minuutin ajoon normaalikäytössä.
- j) Moottorin voiteluongelma: sammuta moottori välittömästi ja tarkasta öljyn taso (katso 5.3.3).  
Jos ongelma jatkuu, ota yhteys Honda huoltoon.
- l) Valosensori sijaitsee kojelaudassa. Sensori sytyttää tai sammuttaa ajovalot automaattisesti muutaman sekunnin kuluttua kun pimeys tai valoisuus on riittävä.
- m) Varoitussummeri. Summerissa on kaksi äänivaroitusta:
  - Jatkuva ääni: Elektronisen piirikortin suoja on aktivoitunut
  - Katkonainen ääni: Ruohon keruupussi on täynnä.

#### 4.31 JARRUPOLJIN: Jarrupoljin vaikuttaa takapyöriin.

4.32 ETEENAJOPOLJIN: Painamalla poljinta nopeus kasvaa progressiivisesti eteenpäin.  
Kun poljin vapautetaan, palautuu se automaattisesti vapaa "N" asentoon.

4.33 PERUUTUSPOLJIN: Painamalla poljinta nopeus kasvaa progressiivisesti taaksepäin.  
Kun poljin vapautetaan, palautuu se automaattisesti vapaa "N" asentoon.

**VAROITUS!** Laite pitää olla kokonaan pysähtynyt ennen kuin peruutuspoljinta käytetään.

4.34 HYDROSTAATTIVAIHTEISTON VAPAUTUSVIPU  
Vivussa on kaksi asentoa:

- "A" = Vaihteisto aktiivinen/käytössä.
- "B" = Vaihteisto vapautettu/ei käytössä.  
Vapautus helpottaa laitteen liikuttamista käsin kun moottorin on sammutettu.

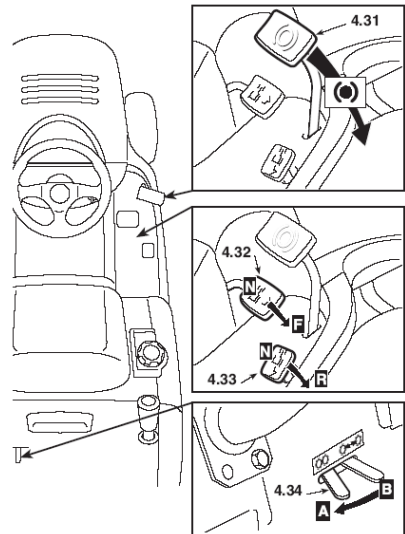

## 5. KÄYTTÖ

### 5.1 TURVASUOSITUKSET

**VAARA!** Laitetta tulee käyttää ainoastaan sen suunniteltuun käyttötarkoitukseen (ruohon leikkuu ja keruu). Käyttö muuhun tarkoitukseen "väärä käyttö" mitätöi takuun, vapauttaa valmistajan kaikista vastuista ja käyttäjä näin itse on vastuussa kaikista vaurioista ja vahingoista itselle ja muille.

Esimerkkejä väärästä käytöstä:

- Ihmisten tai eläinten kyyditseminen laitteessa tai peräkärrossä.
- Kuorman veto tai työntö, muuten kuin erillisellä peräkärryn hinaussarjalla.
- Laitteella ajetaan liian epätasaisen, liukkaan, jäätyneen, kivisen, suon tai lätkön yli.
- Laitetta käytetään lehtien tai roskien keruuseen.
- Teriä käytetään muuhun kuin ruohon leikkuuseen.

**VAARA!** Älä poista tai muuta laitteen turvalaitteita. **MUISTA, KÄYTTÄJÄ ON AINA VASTUUSSA MUILLE AIHEUTUNEISTA VAHINGOISTA.** Ennen laitteen käyttöä:

- Lue turvaohjeet (katso 1.1), kiinnittäen erityisesti huomiota ajoa ja leikkuuta rinteessä.
  - Lue käyttöohjeet huolella, ja perehdy kuinka terät ja moottori pysäytetään nopeasti.
  - Älä koskaan työnnä käsiäsi tai jaljojasi liikkuviin osiin ja pidä ne pois avoimesta keruulaitteesta.
- Älä käytä laitetta jos olet sairas tai heikkokuntoinen tai lääkityksen tai muun aineen vaikutuksen alainen (jotka voivat alentaa keskittymiskykyä).

Käyttäjän vastuulla on arvioida työskentelyalueen riskit, sekä varmistaa itsensä ja muiden turvallisuus, erityisesti kun maasto on kalteva, karkea, liukas tai epävaka.

Tulipaloriskin vähentämiseksi, älä jätä laitetta paikkaan missä on pitkää/kuivaa ruohoa, jos moottori on käynnissä tai kuuma.

**VAROITUS!** Älä käytä leikkuria jos rinteen kaltevuus on yli 10° (17 %) (katso 5.5).

**TÄRKEÄÄ!** Hallintalaitteiden toiminta ja kuvaus on esitetty luvussa 4.

### 5.2 TURVALAITTEET

Turvalaitteilla on kaksi toimintatapaa:

- Estää moottorin käynnistyksen ellei kaikki turvallisuusvaatimukset täyty.
- Sammuttaa moottorin jos yksikin turvatoimi aktivoituu.

Moottorin käynnistyksessä, huomioi seuraavat seikat:

- Vaihteisto on "vapaalla".
- Terien pyörintä ei ole kytketty.
- Käyttäjä istuu istuimessa tai pysäköintijarru on kytketty.

Moottori sammuu jos:

- Käyttäjä nousee istuimesta kun terien pyörintä on kytketty.
- Käyttäjä nousee istuimesta kun vaihteisto ei ole "vapaalla".
- Käyttäjä nousee istuimesta kun vaihteisto on "vapaalla", mutta pysäköintijarru ei ole kytketty.
- Ruohon keruulaitetta nostetaan tai kivisuoja irrotetaan kun terien pyörintä on kytketty.
- Peruutusvaihte kytketään kun terien pyörintä on kytketty. Tämä voidaan ehkäistä kun pidetään peruutusleikkuun painiketta (katso 4.7) painettuna.

Alla oleva taulukko näyttää eri käyttöolosuhteet, korostettuna miksi turvalaite sammuttaa moottorin.

Käyttäjä	Keruulaite	Terät	Vaihteisto	Jarru	Moottori
<b>A) Merkkivalot palaa (Avain ON asennossa)</b>					
Istuu	Kyllä	Ei kytketty	Vapaa	Kytetty	Sammutettu
Istuu	Ei	Ei kytketty	Vapaa	Ei kytketty	Sammutettu
<b>B) Käynnistettäessä (Avain START asennossa)</b>					
Istuu	-/-	Ei kytketty	Eteen/Taakse	Kytetty	Ei käynnisty
Istuu	-/-	Kytetty	Vapaa	Kytetty	Ei käynnisty
Ei istu	-/-	Ei kytketty	Vapaa	Ei kytketty	Ei käynnisty
<b>C) Ajettaessa (Avain ON asennossa)</b>					
Istuu	Kyllä	Ei kytketty	Eteen/Taakse	Kytetty	Sammuu
Ei istu	Kyllä	Ei kytketty	Vapaa	Ei kytketty	Sammuu
<b>D) Leikatessa ruohoa (Avain ON asennossa)</b>					
Istuu	Ei	Kytetty	-/-	Ei kytketty	Sammuu
Istuu	Kyllä	Kytetty	Taakse	Ei kytketty	Sammuu*
Ei istu	Kyllä	Ei kytketty	Vapaa	Ei kytketty	Sammuu
Ei istu	Kyllä	Kytetty	-/-	Kytetty	Sammuu

\* Tämä voidaan ehkäistä kun pidetään peruutusleikkuun painiketta (katso 4.7) painettuna

### 5.3 ALUSTAVAT TOIMINNOT ENNEN TYÖN ALOITTAMISTA

Ennen työn aloittamista on hyvä suorittaa muutamia tarkastuksia ja toimintoja, varmistamiseksi että työ antaa parhaat tulokset ja että se tehdään turvallisesti.

5.3.1 Istuimen säätö: Istuin voidaan säätää kuuteen eri asentoon nostamalla kahvaa (1) ja siirtämällä istuin haluttuun asentoon.

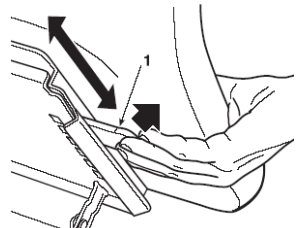

5.3.2 Renkaiden ilmanpaineet: Renkaiden oikea ilmanpaine on olennainen tekijä parhaan käyttömukavuuden ja leikkuujäljen kannalta.

Rengaspaineet: Edessä: 1,0 bar  
Takana: 1,2 bar

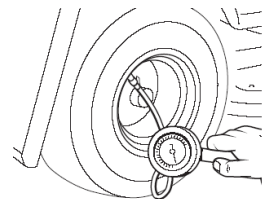

### 5.3.3 Öljyn ja polttoaineen lisäys

Tärkeää! Käytä SAE 10W-30 öljyä ja 95E10 polttoainetta. Moottorin käyttö vajaalla öljymäärällä voi vaurioittaa moottoria vakavasti. Ei pesevien tai 2-tahti öljyn käyttö vähentää moottorin käyttöikää.

Leikkurin ollessa tasaisella alustalla ja moottorin ollessa sammutettuna, irrota mittatikku ja pyyhi se puhtaaksi. Aseta mittatikku takaisin reikänsä, kuitenkin kiertämättä sitä kiinni ja tarkasta öljyn taso mittatikusta. Jos taso on alarajassa (MIN) tai lähellä sitä, lisää suositeltua öljyä ylärajamerkkiin (MAX) asti. Kiinnitä mittatikku.

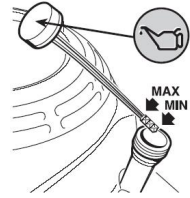

Käytä tankkauksessa apuna trattia. Älä ylitäytä tankkia. Polttoainetta ei tule olla täyttöaukon kaulassa. HUOM! Pyyhi läikkynyt polttoaine välittömästi.

Polttoainetankin tilavuus: 8,5 l.

VAARA! Suorita tankkaus hyvin tuuletetussa tilassa ennen moottorin käynnistystä. Jos moottori on ollut käynnissä, anna sen jäähtyä. Älä koskaan tankkaa leikkuria sisätiloissa, jossa polttoainehöyry voi syttyä. Älä tupakoi tai päästä tulta tai kipinöitä alueelle missä tankataan tai missä polttoainetta muuten käsitellään.

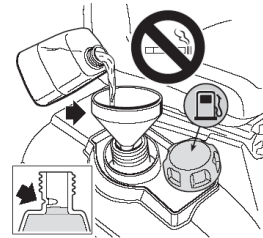

Alkoholisekoitettiset polttoaineet

Voit käyttää lyijytöntä polttoainetta joka etanolipitoisuus on max. 10 % (E10) tai metanolipitoisuus on max. 5 %. Lisäksi, metanolipitoinen polttoaine pitää olla lisäaineistettua ja sisältää korroosion suoja-aineita. Polttoaineen käyttö, joka sisältää etanolia tai metanolia enemmän kuin mitä edellä mainittu, voi aiheuttaa käynnistys- ja/tai käyttöongelmia. Ne voivat myös vaurioittaa polttoainejärjestelmän metalli, kumi tai muoviosia. Moottorin vauriot ja käyntiongelmät eivät kuulu takuun piiriin jos edellä mainitut polttoaineen etanoli tai metanoli prosenttiluvut on ylitetty.

### 5.3.4 Jarrujärjestelmän tarkastus

Varmista että laitteen jarrutusteho on riittävä käyttöolosuhteisiin nähden. Vältä moottorin käynnistystä jos epäilet jarrun tehokkuutta. Tarvittaessa säädä jarru (katso 6.3.4) tai ota tarvittaessa yhteys Honda huoltoon.

### 5.3.5 Ulostuloaukon suojien asennus (ruohon keruulaite tai kivisuoja).

VAROITUS! Älä koskaan käytä laitetta ilman ulostuloaukon suojaa.

Kiinnitä ruohon keruulaitteen yläputki rungon kiinnikkeisiin (1) molemmin puolin.

Keskitä keruulaite, huomioi että symbolit keruulaitteessa ja istuimen takalevyssä ovat kohdakkain.

Varmista että kehikon alaputki asettuu koukkuihin (2). Jos koukut ovat liian löysät tai kireät, suorita jousen säätö (katso 6.3.6).

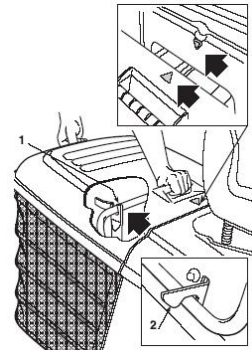

Jos haluat leikata ruohoa ilman keruulaitetta, on lisävarusteena saatavana kivisuoja (katso 9.2). Tämä kiinnitetään takalevyn asianomaisilla ohjeilla.

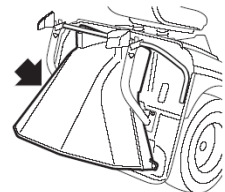

### 5.3.6 Turvalaitteiden toiminnan tarkastus

Tarkasta että turvalaitteet toimivat oikein simuloimalla eri käyttötilanteita joita on listattu taulukossa 5.2, ja varmista että laite toimii kuvatulla tavalla kussakin tilanteessa.

### 5.3.7 Terien tarkastus

Tarkasta että terät ovat terävät ja että ne on oikein kiinnitetty.

- Tylsä terä kääntää ruohoa sitä leikatessa ja aiheuttaa nurmikon kellertymistä.
- Huono kiinnitys aiheuttaa epänormaalia tärinää ja voi olla vaarallinen.

**VAROITUS!** Suojaa kätesi paksuilla käsineillä kun käsittelet teriä.

**VAROITUS!** Vapauta veto ja terien pyörintä, sammuta moottori ja irrota virta-avain ennen puhdistus, tarkastus tai huoltotoimenpiteitä.

## 5.4 LEIKKURIN KÄYTTÖ

### 5.4.1 Käynnistys

**VAARA!** Moottorin käynnistys pitää suorittaa avoimessa tai hyvin tuuletetussa tilassa. **MUISTA, PAKOKAASUT OVAT MYRKYLLISIÄ.**

Moottorin käynnistys:

- Paina jarrua tai kytkä pysäköintijarru (katso 4.5) jos maa on kalteva.
- Aseta vaihteisto vapaalle "N" (katso 4.32/33).
- Vapauta terien kytkentä (katso 4.8).
- Jos moottori on kylmä, käytä rikastinta (katso 4.2).
- Siirrä kaasuvipu (katso 4.3) "HIDAS" ja "NOPEA" asentojen väliin.
- Aseta virta-avain virtalukkoon (katso 4.4) ja käännä se ensin "ON" asentoon kytkeäksesi sähköt käyttöön, ja käännä avainta asentoon "START" käynnistääksesi moottorin.
- Vapauta ote avaimesta kun moottori käynnistyy.

Kun moottori on käynnistynyt, siirrä kaasuvipu "HIDAS" asentoon ja sulje rikastin (jos sitä on käytetty).

**TÄRKEÄÄ!** Rikastin pitää sulkea jotta moottori käy hyvin. Rikastimen käyttö lämpimällä moottorilla aiheuttaa sytytystulpan likaantumisen ja moottorin epätasaista käyntiä.

**HUOM!** Käynnistysvaikeuksissa, käynnistinmoottorin liiallinen käyttö aiheuttaa akun purkautumisen ja moottorin tulvimisen. Jos moottori ei heti käynnisty, käännä virtalukko "OFF" asentoon, odota muutama sekunti ja yritä uudelleen. Katso tarvittaessa vianetsintä (luku 7).

**TÄRKEÄÄ!** Muista turvalaitteiden toiminta aina kun käynnistät moottoria:

- terät ovat vapautettu pyörintästä.
  - vaihteisto on vapaalla "N".
  - jos ajaja ei istu istuimessa, pysäköintijarru on kytketty.
- Jos jokin näistä kohdista ei ole oikein, pitää virtalukko käyttää "OFF" asennossa ennen kuin moottori voidaan käynnistää.

#### 5.4.2 Eteenpäin ajo ja siirtäminen ilman leikkuutoimintoa

**VAROITUS!** Laite ei ole tarkoitettu yleisillä teillä ajoon. Se on tarkoitettu suljetuille/yksityisille alueille, poissa liikenteestä

**HUOM!** Kun siirrät laitetta, vapauta terien pyörintä ja nosta leikkuupesä ylämpään asentoon (asento 7).

Siirrä kaasuvipu "HIDAS" ja "NOPEA" asentojen väliin.

Vapauta pysäköintijarru ja jarrupoljin (katso 4.31).

Aloita ajo, ja valitse nopeus painamalla eteen ajopoljinta (katso 4.32) asteittain ja lisäämällä kaasua tarvittaessa.

**VAROITUS!** Ajo tulee asettaa aiemmin kuvattujen ohjeiden mukaan (katso 4.32) jotta estetään äkkinäisen kytkenän aiheuttaman laitteen hallinnan menetys, erityisesti rinteessä.

#### 5.4.3 Jarruttaminen

Aluksi, vähennä laitteen nopeutta vapauttamalla ajopoljinta ja vähentämällä kaasua, ja tämän jälkeen paina jarrupoljinta (katso 4.31) pysäyttääksesi laitteen.

**HUOM!** Laitteen nopeus hidastuu jo huomattavasti kun ajopoljin vapautetaan.

#### 5.4.4 Peruuttaminen

Peruutusvaihte tulee kytkeä VAIN kun laite on kokonaan pysähtynyt.

Kun laite on pysähdyksissä, paina peruutuspoljinta (katso 4.33).

#### 5.4.5 Ruohon leikkuu

Varmista että ruhon keruulaite tai kivisuoja on oikein paikoillaan.

Leikkuupesän pyörät (1) pitävät leikkuupöydän irti maasta, ja näin estävät nurmikkoa vahingoittumasta kun leikattava pinta on epätasainen.

Kukin pyörä voidaan asentaa kahteen eri korkeuteen.

Muuttaaksesi korkeusasetusta, irrota pultti (1) ja aseta pyörä haluttuun korkeuteen.

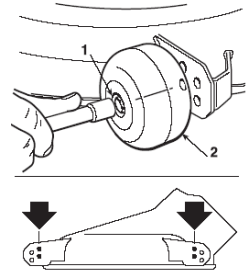

**VAROITUS!** Sammuta moottori ja vapauta terien kytkentä ennen tätä työtä.

Leikkuun aloitus:

- Siirrä kaasuvipu "NOPEA" asentoon.
- Nosta leikkuupesä ylämpään asentoon.
- Kytke terien pyörintä (katso 4.8).
- Aloita eteenpäin ajo hitaasti ja varovasti, kuten aiemmin on kuvattu.
- Säädä ajonopeus ja leikkuukorkeus (katso 4.6) nurmikon kunnon mukaan (ruohon korkeus, tiheys ja kosteus). Tasaisella maalla voidaan seurata alla olevia yleisohjeita.

Korkea ja tiheä ja ruoho – märkä nurmi 2,5 km/h

Keskiverto ruoho 4 – 6 km/h

Matala ruoho – kuiva nurmi yli 6 km/h

Kaikissa tapauksissa nopeus tulee pitää sopivana maastoon ja ruohon kuntoon nähden.

Vapauta terien pyörintä ja nosta leikkuupesä yläasentoon aina kun ylität esteen.

**VAROITUS!** Kun leikkuu tapahtuu rinteessä, pidä nopeus alhaisena.



#### 5.4.6 Ruohon keruulaitteen tyhjennys

Älä anna keruulaitteen tulla liian täyteen ettei kerääjän liitosputki tukkeudu. Kun keruupussi on täynnä, ilmoittaa varoitussummeri siitä katkonaisella äänimerkillä.

Tässä tapauksessa:

- Vähennä moottorin kierroksia.
- Kytke vaihteisto vapaalle.
- Paina jarrupoljinta.
- Vapauta terien pyörintä.
- Nosta keruulaitteen tyhjennyskahva (1) ylös (katso 4.9.1) ja tyhjennä keruulaite kääntämällä kahvaa eteenpäin.
- Palauta keruulaite ala-asentoon ja laske tyhjennyskahva alas.



**HUOM!** Jos keruulaitetta tyhjennetään terien pyörintä kytkettynä, moottori sammuu.

**HUOM!** Jos varoitussummeri ilmoittaa äänimerkillä keruulaitteen täyttymisestä, vaikka keruulaite on tyhjä, voi se johtua siitä että ruohoa on jäänyt keruulaitteen anturiin (1). Korjataksesi tilanteen, vapauta terien pyörintä ja kytke terät välittömästi uudelleen pyörimään. Jos asia ei korjaannu, sammuta moottori ja poista kertynyt ruoho anturista.

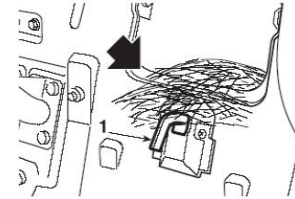

#### 5.4.7 Tukkeutuneen kerääjän liitosputken puhdistus

Leikatessa hyvin pitkää tai märkää ruohoa, erityisesti suurella nopeudella, voi kerääjän liitosputki tukkeutua. Jos näin käy, toimi seuraavasti:

- Pysäytä ajo, vapauta terien pyörintä, sammuta moottori ja irrota virta-avain.
- Irrota ruohon keruulaite.
- Poista tukkeuma.

**VAROITUS!** tämä toimenpide tulee suorittaa vain kun moottorin on sammutettu.

#### 5.4.8 Alle leikkuu toiminto

Alle leikkuussa leikattu ruoho pyörii leikkuupesässä silppuuntuen pieneksi ja jää maaperään.

Liian pitkän ruohon leikkuu voi aiheuttaa leikkuujätteen pakkautumisen leikkuupesään. Jos ruoho on pitkää, suorita ajo ensin keruulaitteella tai alle leikkuu toiminnolla osissa.

Leikkuutavan muuttaminen ruohon keruusta alle leikkuutoiminnolle ja toisin päin käy helposti alle leikkuun kytkentävivulla (2) (katso 4.10).

Jos vipu ei toimi, sammuta moottori, ja käytä vipua kun keruulaite on irrotettu, todetaksesi ettei leikkuupesä sulkijaan ole kertynyt ruohoa. Jos on, poista se esim. kepillä.

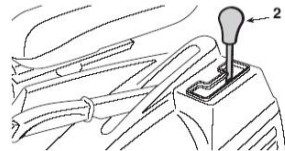

**TÄRKEÄÄ!** Jos vipua käytetään pakolla, kun vajjeri ei ole oikein säädetty tai jos ruoho on jumittanut sulkijan, voi seurauksena olla vajjerin tai sen kiinnikkeen rikkoutuminen. Jos vipu tuntuu raskaalta, etkä pysty itse ratkaisemaan asiaa, ota yhteys Honda huoltoon.

Leikkuun jälkeen

Kun päivän leikkuut on suoritettu, puhdista leikkuupesä ja ruohopussi estääksesi ongelmat ja varmistaaksesi huolettoman käytön seuraavalla kerralla.

Sammuta moottori, irrota virta-avain, kytke seisontajarru ja irrota ruohon keruulaite.

Varmista ettei poistoputkessa ole tukkeumia, jos on, poista kertynyt ruoho.

#### 5.4.9 Leikkuu lopetus

Kun lopetat leikkaamisen, vapauta terien pyörintä, alenna moottorin kierrokset ja nosta leikkuupesä yläasentoon.

#### 5.4.10 Työn lopetus

Pysäytä laite, siirrä kaasuvipu "SLOW" asentoon ja sammuta moottori kääntämällä virtalukko "OFF" asentoon.

**VAROITUS!** Poista virta-avain aina kun poistut laitteen luota.

#### 5.4.11 Puhdistus ja varastointi

Aseta laite kuivaan paikkaan suojaan säältä, ja jos mahdollista suojaa se pressulla. Jokaisen käytön jälkeen, puhdista laite ulkopuolisesti, tyhjennä ruohon keruulaite ja ravista jäljelle jääneet ruodot maahan. Poista ruoho moottoritilasta ja leikkuupesän päältä.

**VAROITUS!** Tyhjennä aina ruohon keruulaite äläkä jätä täysiä ruohoastioita sisätiloihin.

Puhdista muoviosat kostealla sienellä käyttäen vettä ja pesuainetta. Varo ettei vettä joudu moottoriin, sähköosiin tai sähköiseen piirikorttiin joka sijaitsee kojelaudan alla.

**TÄRKEÄÄ!** Älä käytä painepesuria tai kovia pesuaineita muoviosien tai moottorin puhdistukseen.

Suorita kerääjän liitosputken ja leikkuupesän sisäpuolen pesu kovalla ja tasaisella maalla, kun:

- ruohon keruulaite tai kivisuoja on paikoillaan.
- kuljettaja istuu istuimessa.
- moottori käy.
- vaihde on vapaalla.
- seisontajarru on kytketty.
- terien pyörintä on kytketty.

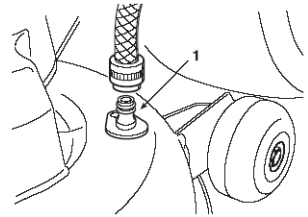

Liitä vesiletku liitoskappaleeseen (1) ja juoksuta vettä muutama minuutti kun terin pyörintä on kytketty. Tee tämä vuorotellen molemmin puolin.

Leikkuupesä tulee pesun aikana olla ala-asennossa.

Tämän jälkeen, irrota ruohon keruulaite, puhdista ja huuhtele se ja aseta se paikkaan jossa se kuivuu nopeasti.

**TÄRKEÄÄ!** Jotta varmistetaan terien sähkömagneettisen kytkimen tehokas toiminta:

- estä öljyn pääsy kitkapintoihin.
- älä suihkuta korkeapaineista vettä suoraan kytkimeen.
- älä puhdista kytkintä bensiinillä.

#### 5.4.12 Pitkäaikainen varastointi

Jos laitetta ei käytetä pitkään aikaan (yli kuukauteen), irrota akun maadoituskaapeli (musta).

**VAROITUS!** Estääksesi kuivuneen ruohon syttymisen kun konetta seuraava kerran käynnistetään, poista kertynyt ruoho huolella moottorista ja äänen-  
vaimentajasta ennen varastointia.

Tyhjennä polttoainetankki sopivaan astiaan irrottamalla polttoainesuodatin (1) letkusta. Kiinnitä suodatin letkuun.

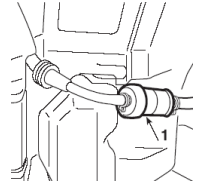

Löysää kaasuttimen tyhjennysruuvia (2) ja valuta polttoaine kaasuttimesta sopivaan astiaan.  
Kivistä kaasuttimen tyhjennysruuvi.

Irrota sytytystulpat ja kaada noin ruokalusikallinen puhdasta öljyä sylintereihin. Jakaaksesi öljyn ympäri sylinteriä, pyöritä moottori pari sekuntia käynnistinmoottorilla.  
Kiinnitä sytytystulpat (katso 6.4.5).

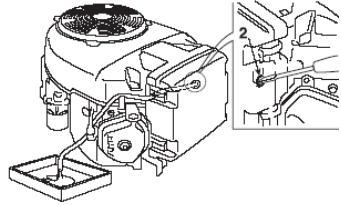

**VAARA!** Polttoaine on herkästi syttyvää. Säilytä polttoainetta erityisesti polttoaineelle tarkoitettussa astiassa. Kiinnitä polttoaineastioiden korkit huolella.

**TÄRKEÄÄ!** Akku tulee säilyttää viileässä ja kuivassa paikassa. Ennen pitkäaikaista varastointia (yli kuukausi), lataa akku, ja suorita lataus aika-ajoin (katso 6.2.3).

Kun laite otetaan seuraavan kerran käyttöön, tarkasta ettei ole polttoainevuotoja.

#### 5.4.13 Sähköisen piirikortin turvalaitteet

Sähköisessä piirikortissa on itse kuittautuva suoja joka katkaisee sähköpiirin jos siinä on virhe. Seurauksena moottori sammuu ja varoitussummeri alkaa huutaa, se voidaan hiljentää irrottamalla virta-avain. Sähköpiiri kuittautuu automaattisesti muutaman sekunnin kuluttua mutta virheen syy pitää selvittää ja korjata ettei turvalaite aktivoitu uudestaan.

**TÄRKEÄÄ!** Välttääksesi suoja aktivoitumisen:

- älä kytke akun kaapeleita napoihin väärin päin.
- älä käytä laitetta ilman akkua, seurauksena voi olla latausjärjestelmän vaurio.
- varo ette aiheuta oikosulkuja.

## 5.5 KÄYTTÖ RINTEESSÄ

Maaston maksimikaltevuus ruohon leikkuussa on 10° – 17 %. Liikkuminen rinteessä tulee aina suorittaa ylös ja alas, eikä rinnettä koskaan saa ylittää poikittain. Ole erittäin varovainen kun muutat suuntaa rinteessä, etteivät rinteeseen yläpäähän osoittavat pyörät osu esteeseen (kivet, oksat, juuret tms.), jonka seurauksena voi olla sivuttaisluisua, kaatuminen tai laitteen hallinnan menetys.

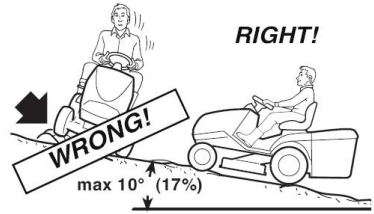

**VAARA!** Vähennä nopeutta ennen kuin muutat suuntaa rinteessä ja kytke pysäköintijarru jos joudut jättämään laitteen rinteeseen.

**VAROITUS!** Estääksesi kaatumisen, ole varovainen kun aloitat liikkeen eteenpäin kaltevilla alustalla. Vähennä nopeutta liikkeessäsi rinteessä, erityisesti alamäessä.

**VAARA!** Älä koskaan aseta peruutusvaihdetta päälle vähentääksesi nopeutta alamäessä. Seurauksena on laitteen hallinnan menetys, erityisesti liukkaalla pinnalla.

Kun siirryt rinnettä alaspäin, älä koske poljinta (4.32/33), näin hyödynnät hydrostaattisen vaihteiston jarruttavaa vaikutusta.

## 5.6 KULJETTAMINEN

**VAROITUS!** Jos laitetta pitää kuljettaa autossa tai trailerissa, käytä kuormauksessa riittävän vahvoja, pitkiä ja leveitä ajoramppeja. Kuormaa laite moottori sammutettuna ja ilman kuljettajaa, työntäen apurin kanssa. Laske leikkuupesä ala-asentoon, kytke pysäköintijarru ja kiinnitä laite turvallisesti kuljetuskalustoon esim. sidontaliinoilla.

## 5.7 OHJEITA HYVÄN LEIKKUUTULOKSEN SAAVUTTAMISEKSI

1. Pitääksesi nurmikon vihreänä, pehmeänä ja hyvän näköisenä, tulee se leikata säännöllisesti ja ruohoa vahingoittamatta.
2. Ruoho on aina parempi leikata nurmikon ollessa kuiva.
3. Terien tulee olla hyvässä kunnossa ja terävät, niin että ruoho on pystyssä eivätkä terät revi ruohoa joka aiheuttaa kellastumista ruohon päissä.
4. Moottoria tulee käyttää maksimikierroksilla varmistamaan ruohon terävän leikkuun ja tarvittavan ilman työntövoima aikaansaamiseksi ruohon päätyksen keruulaitteeseen.
5. Leikkuutiheys tulee suhteuttaa ruohon kasvuun. Sitä ei saisi päästää kasvamaan liian pitkäksi, ja korjata tilanne seuraavalla kerralla leikkaamalla enemmän kerrallaan.
6. Kuumina ja kuivina kausina tulee ruoho jättää hieman korkeammaksi, jotta maaperä ei kuivuisi liikaa.
7. Jos ruoho on erittäin pitkää, tulee se leikata kahteen kertaan vuorokauden aikana. Ensikerralla tulee leikkuukorkeus asettaa korkeimpaan asetukseen, ja tarvittaessa vähentää leikkuuleveyttä, ja toisella kerralla halutulla leikkuukorkeudella.

8. Nurmikon ulkonäkö paranee, jos leikkaus suoritetaan vuorotellen molempiin suuntiin.

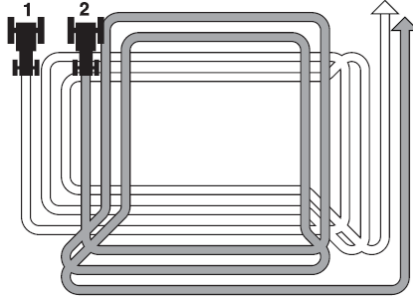

9. Jos keruulaitteella on taipumus tukkeutua ruohosta, vähennä nopeutta, syynä on todennäköisesti liian pitkä ruoho. Jos ongelma jatkuu, todennäköinen syy on terien tylsyys tai terien siivekkeiden vääntyminen.  
10. Ole varovainen kun leikkaat lähellä pensaita tai reunakivetystä ettei leikkuupesän tai terien reunat vaurioidu.

## 5.8 KÄYTÖN PÄÄTOIMINTOJEN YHTEENVETO

Moottorin käynnistys (katso 5.4.1)

Varmista että kaikki käynnistykseen menetit täyttyvät ja käynnistä moottori avaimella.

Eteen ajo (katso 5.4.2)

Siirrä kaasuvipu haluttuun asentoon ja paina eteen ajo poljinta (katso 4.32).

Jarrutus tai pysähtyminen (katso 5.4.3)

Vähennä moottorin kierroksia ja paina jarrupoljinta.

Peruutus (katso 5.4.4)

Pysäytä laite ja paina peruutuspoljinta (katso 4.33).

Ruohon leikkaus (katso 5.4.5)

Kiinnitä ruohon keruulaite tai kivisuoja, säädä leikkuupöydän pyörien korkeus, siirrä kaasuvipu haluttuun asentoon, säädä leikkuupöydän korkeus haluttuun asentoon ja kytke terien pyörintä. Paina eteen ajo poljinta (katso 4.32). Pysäytä laite, vapauta terien pyörintä ja tyhjennä ruohon keruulaite.

Keruuussin tyhjennys (katso 5.4.6)

Ravista ja vapauta leikkuukorkeuden säätöä muutama kerta. Pysäytä laite, vapauta terien pyörintä ja sammuta moottori. Irrota ruohon keruulaite ja poista tukkeuma.

Alle leikkaus (katso 5.4.8)

Vapauta terien pyörintä ja siirrä alle leikkaus kytkentävipu alle leikkaus asentoon (katso 4.10).

Leikkaus lopetus (katso 5.4.9)

Vapauta terien pyörintä ja vähennä moottorin kierroksia.

Moottorin sammutus (katso 5.4.9)

Vähennä moottorin kierroksia, odota muutama sekunti ja käännä virtalukko OFF asentoon.

Laitteen varastointi (katso 5.4.11)

Kytke pysäköintijarru, irrota virta-avain ja pese leikkuupöytä (myös sisältä) ja keruulaite tarvittaessa.

## 6. HUOLTO

### 6.1 TURVAOHJEISTUKSET

**VAROITUS!** Ennen puhdistus, huolto tai korjaustoimenpiteitä, sammuta moottori, irrota virta-avain ja lue kyseisen toimenpiteen ohjeistukset. Suojaa itsesi asianmukaisilla suojavaatteilla ja vahvoilla käsineillä kun käsittelet teriä tai muita käsille vaarallisia asioita.

**VAROITUS!** Älä koskaan käytä laitetta kuluneilla tai vioittuneilla osilla. Älä korjaa kuluneita tai viallisia osia, vaan vaihda ne uusiin. Käytä ainoastaan alkuperäisiä Honda osia varmistaaksesi laitteen toiminnan sekä itsesi ja muiden turvallisuuden.

**TARKEÄÄ!** Älä koskaan hävitä käytettyä öljyä tai muita ongelmajätteitä luvattomalla tavalla.

### 6.2 RUTIINIHUOLLOT

Yhteenveto tärkeimmistä tilanteista, joissa mahdollisia toimenpiteitä tarvitaan:

Joka kerta kun...	Toimenpide...
Terät täristää	Tarkasta terien kiinnitys ja tasapaino (katso 6.3.1)
Terät repivät ruohoa ja aiheuttavat ruohon kellertymistä	Teroita terät (katso 6.3.1)
Leikkuujälki on epätasaista	Säädä leikkuupesä (katso 6.3.2)
Terät kytkeytyvät epänormaalisti	Säädä terien kytkentä (katso 6.3.3)
Jarrut eivät pysäytä laitetta	Säädä jarru (katso 6.3.4)
Eteen ajo epävaka	Säädä kytkennän jousi (katso 6.3.5)
Keruulaite aukeilee ja hyppii pois paikoiltaan	Säädä jousi (katso 6.3.6)

### 6.2.1 Huoltotaulukko

Tämä huoltotaulukko auttaa Sinua pitämään laitteesi turvallisena ja varmatoimisena. Se näyttää huoltokohteet ja niiden huoltoväliä. Suosittelemme huoltojen teettämistä valtuutetussa Honda huollossa ja kirjaamaan tehdyt huollot muistiin.

KOHDE Suorita käyttötuntien tai kuukausien mukaan, kumpi täyttyy ensin	TOIMINTA	HUOLTOVÄLI				
		Joka käyttö kerta	3 kk tai 20 käyttö-tuntia	6 kk tai 50 käyttö-tuntia	1 vuosi tai 100 käyttö-tuntia	300 käyttö-tuntia
Moottoriöljy	Tarkasta	0				
	Vaihda		0	0		
Ilmansuodatin	Tarkasta	0				
	Vaihda				0 (1)	0 (2)
Jäähdytysilman verkko	Tarkasta	0				
Äänenvaimentaja	Tarkasta	0				
Jäähdytystuulettimen verkko	Tarkasta	0				
Akku	Lataa				0 (3)	
	Tarkasta neste	0				
Renkaat & ilmanpaine	Tarkasta	0				
Leikkuupöydän hihna	Tarkasta	0				
Vaihteiston hihna	Tarkasta		0			
Jarru	Tarkasta toiminta	0				
	Tarkasta osien kiinnitys		0	0		
	Tarkasta vapaaliike			0		
Pysäköintijarru	Tarkasta			0		
Terien kiinnityspulttien kunto	Tarkasta	0				
Terien kiinnityspulttien kiinnitys	Tarkasta			0	0	
Terien kunto	Tarkasta	0				
Etu- ja taka-akselien voitelu	Voitele			0		
Sytystulppa	Tarkasta & puhdist				0	
	Vaihda					0
Kaasuvaieri	Tarkasta & säädä			0		
P-A tankki, letkut ja suodatin	Tarkasta					0
Venttiilien välitys	Tarkasta					0
Ajopolkimen puslat	Tarkasta & puhdist			0		
Alle leikkuu järjestelmä	Tarkasta & puhdist	0				
	Säädä (jos tarve)					0

(1) Moottorina GCV530

(2) Moottorina GXV660

(3) Jos laitetta ei käytetä yli kahteen kuukauteen.

### 6.2.2 Taka-akseli/vaihteisto

Vaihteisto on huoltovapaa/suljettu yksikkö, eikä se vaadi öljynvaihtoa tai lisäystä.

### 6.2.3 Akku

Akun pitkäaikaisen käyttöön edellytys on sen oikeanlainen huolto. Akku pitää ladata ennen ensikäyttöä (katso 3.4).

Lataa akkua säännöllisesti mukana tulevalla akkuvaraajalla latauspistokkeen (1) kautta jos laitetta ei käytetä tai varastoinnin aikana.

**TÄRKEÄÄ!** Älä liitä muun laisia akkuvaraajia latauspistokkeen. Vääränlaiset varaajat voivat vaurioittaa laitetta tai akkua.

Purkautunut akku pitää ladata mahdollisimman pian. Muuten, akku voi vaurioitua ja se pitää vaihtaa. Tarkasta akun nestetaso aika-ajoin. Tarvittaessa, lisää vain tislattua vettä.

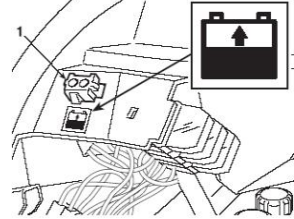
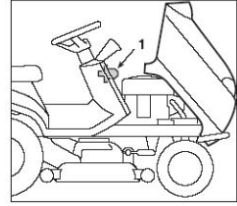

## 6.3 TARKASTUKSET JA SÄÄDÖT

### 6.3.1 Terien irrotus, teroitus ja tasapainottaminen

Tylsät terät leikkaavat huonosti (repivät) ruohoa ja aiheuttavat ruohon kellertymistä.

#### a) Leikkuupesän irrotus

Irrota sokka (1) ja vapauta vaijerin pää (2). Löysää mutteri (3) ja irrota alle leikkuun vaijeri (4).

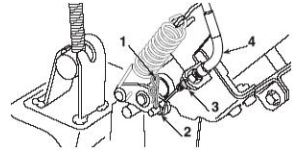

Siirrä leikkuupöydän korkeudensäätövipu asentoon "1".

Vapauta terän kytkennän jousi (1) ja löysää mutteri (2). Irrota terän hihna (4) hihnapyörältä (5).

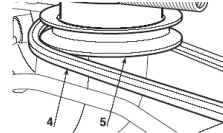
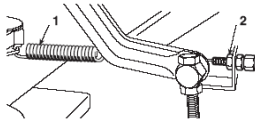

Irrota sokat (6) (HF2417) tai mutterit (6a) (HF2622) etupään liitintapeista (7). Älä löysää muttereita (8 ja 9) tai muuta niiden asemaa. Irrota sokat (10) takapään liitintapeista.

Varmista ettei ole esteitä ja irrota leikkuupesä vapauttamalla liittintapit niiden kiinnikkeistä.

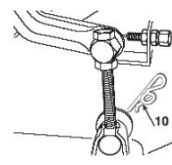
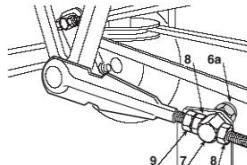
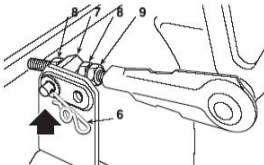

Kasaus käännettyssä järjestyksessä.



b) Terien irrotus, teroitus ja tasapainottaminen

**VAROITUS!** Terien irroituksessa, teroituksessa ja tasapainotuksessa tarvitaan erikoistyökaluja. Suojaa kätesi vahvoilla käsiineillä.

Irrottaaksesi terät, pidä terästä lujasti kiinni ja avaa keskipultti (1a ja 1b) 15 mm:n avaimella kuvattuun suuntaan; huomaa että toisessa pultissa, 1b on vasenkätinen kierre.

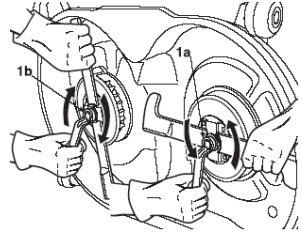

Terä (2) on kiinnitetty tuuletinsiipeen (3) kiinnikkeellä (4), neljällä pultilla (5) ja alusprikoilla. Irrota pultit (5) 10 mm:n avaimella.

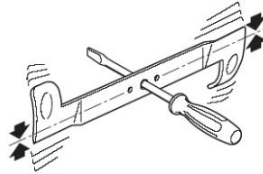
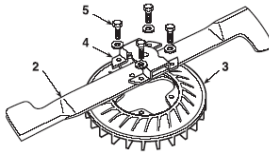

Terota terän molemmat leikkuupäät hiomalaikalla ja tarkasta terien tasapaino pitämällä sitä pystyasennossa kun ruuvimeisseli on asetettu keskireiän läpi.

**VAROITUS!** Vääntyneet ja vaurioituneet pitää vaihtaa; älä koskaan yritä korjata niitä. Käytä aina alkuperäisiä teriä.

Alla terien varaosanumerot mitä näissä leikkureissa voidaan käyttää:

	HF2417	HF2622
2b	72511-VK1-A11	72511-VK1-B11
2a	72531-VK1-A11	72531-VK1-B11

**VAROITUS!** Terien (2) ja tuuletinsiipien (3) pyörimissuunnat ovat vastakkain toisiinsa nähden. Kun kiinnität niitä, varmista että ne tulevat oikein päin asennettua.

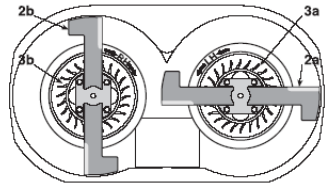

Asentaessasi teriä (2a ja 2b) tuuletinsiipiin (3a ja 3b), huomioi että merkinnät "RH" (oikea) ja "LH" (vasen) tulevat oikein, ja kiristä pultit (5) momenttiin 9.5 N.m.

**VAROITUS!** Jos terien irroituksessa terän istukka (7) irtoaa, varmista sen takaisinasennuksessa että kiila (8) tulee paikoilleen. Terien kiinnityksessä, huomioi osien järjestys, että terien siivet osoittavat leikkuupesään päin ja että prikan (6) kovera puoli tulee terään päin.

Kiristä pultit (1a – 1b) momenttiin 45–50 N.m.

Huomaa että toisessa pultissa, 1b on vasenkätinen kierre.

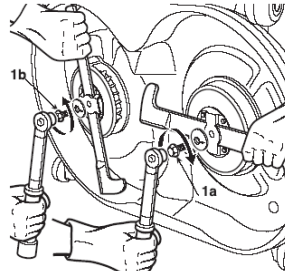
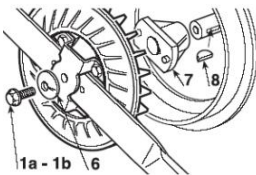

### 6.3.2 Leikkuupesän suuntaus

Hyvän leikkuujäljen saamiseksi pitää leikkuupesä pitää olla oikein suunnattu. Etuosa tulisi olla 5 – 7 mm alempana kuin takaosa.

- Aseta leikkuri tasaiselle alustalle ja tarkasta rengaspaineet.
- Laita 25-28 mm:n kaksi palikkaa (1) leikkuupesän etupuolelle, ja takapuolelle kaksi palikkaa (2) joiden korkeus on 5-7 mm suurempi kuin etupuolella. Huomioi että palikat ovat terien keskilinjalla.
- Aseta leikkuukorkeuden säätövipu asentoon "1".
- Löysää lukkomuttereita (3, 4 ja 6) molemmin puolin (oikea ja vasen) niin että leikkuupesä lepää palikoiden päällä.
- Työnnä kahta liitostankoa molemmin puolin (7) taaksepäin ja säädä lukitusmuttereilla (3 ja 4) leikkuupesän korkeus, niin että sen etupää juuri irtoaa palikoiden päältä molemmin puolin. Kiritä lukitusmutterit (3 ja 4).

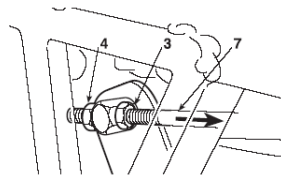
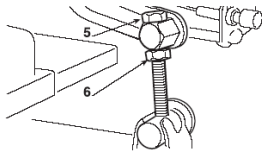
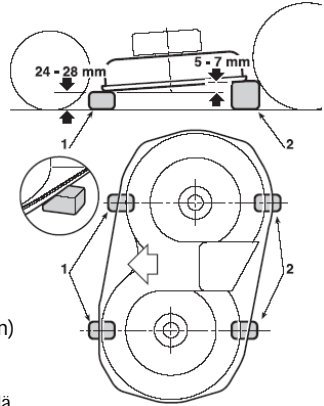

- Käännä takapäin säätöpultteja (5) molemmin puolin niin että leikkuupesä juuri irtoaa palikoiden päältä molemmin puolin. Kiritä lukitusmutterit (6).

Jos olet epävarma säädöstä, ota yhteys Honda huoltoon.

### 6.3.3 Terän kytkenän ja teräjarrun säätö

Kun terät vapautetaan pyörinnästä, samalla teräjarru kytkeytyy, ja pysäyttää terien pyörinnän muutamassa sekunnissa. Vaijerin venyminen ja terähihnan kuluminen voivat heikentää terien kytkentää ja pyörimistä. Säädä tarvittaessa jousen (1) pituutta säätömuttereista (2).

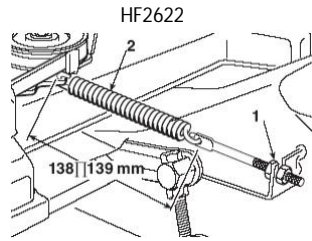
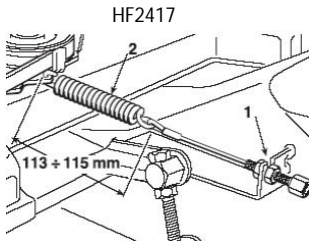

Jos säätö ei onnistu tai muissa tapauksissa, jos terien kytkentä on epänormaalia tai jos terät eivät pysähdy muutamassa sekunnissa, ota yhteys Honda huoltoon.

### 6.3.4 Jarrun säätö

Jos jarrutusmatka pitenee, säädä jarrujousen pituutta. Suorita säätö seisontajarrun ollessa kytkettynä. Irrota huoltoluukku istuimen alta. Löysää lukitusmutteri (1) kiinnikkeessä (2) ja käännä säätömutteria (3) kunnes jousen pituus B on 45 – 47 mm. Suorita mittaus prikkujen sisäpuolelta. Säädön jälkeen kiristä lukitusmutteri.

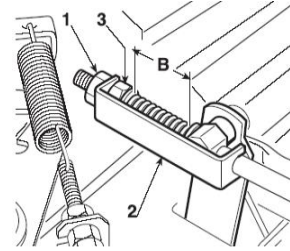

**TÄRKEÄÄ!** Jottei jarrut kuumene, älä säädä alle ohjemitan.

**VAROITUS!** Jos jarrut eivät säädöstä huolimatta toimi oikein, ota yhteys Honda huoltoon. Älä yritä säätää jarrua muulla, kuin edellä kuvatulla tavalla.

### 6.3.5 Vetohihnan kireyden säätö

Jos huomaat että eteen ajon teho on pudonnut, säädä vedon kytkennän jousen pituutta. Irrota huoltoluukku istuimen alta. Löysää lukitusmutterit (2) ja kierrä säätöruuvia sisään tai ulos kunnes jousen (3) pituus A on 109 – 111 mm. Suorita mittaus jousen kierteen ulkoreunoista. Säädön jälkeen, kiristä lukitusmutterit.

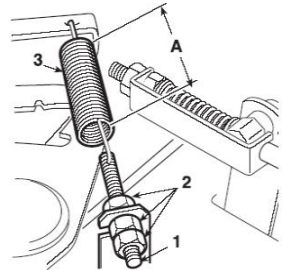

**HUOM!** Kun hihna on vaihdettu, ole varovainen kun käytät sitä ensimmäisiä kertoja, kytkentä voi olla äkillinen ennen kuin hihna on sisään ajettu.

### 6.3.6 Keruulaitteen koukkusalvan jousen säätö

Jos ruohon keruulaitteella on taipumusta aukeamaan kun ajetaan epätasaisella maalla, tai jos se on vaikea asettaa paikoilleen tyhjennyksen jälkeen, säädä koukkusalvan jousen (1) pituutta asettamalla se toiseen reikään (2).

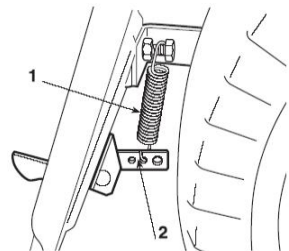

## 6.4 OSIEN IRROTUS JA VAIHTO

### 6.4.1 Moottoriöljy

Helpottaaksesi öljyn valumista, suorita vaihto öljyn ollessa lämmin.

1. Irrota öljyn täyttökorkki/mittatikku, ja laita sopiva rättili tyhjennystulpan alle estääksesi öljyroiskeiden valumisen laitteeseen.
2. Irrota tyhjennystulppa (1) pitäen samalla tulpan putkea vastaan, ja valuta öljy sopivaan astiaan.
3. Kun öljy on valunut, kiinnitä tyhjennystulppa.
4. Irrota mittatikku (katso 5.3.3) ja lisää suositeltua öljyä mittatikun ylärajaan asti.

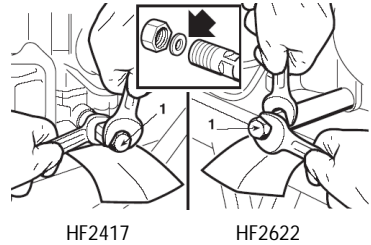

### 6.4.2 Öljynsuodattimen vaihto (vain HF2622)

1. Vaihda moottoriöljy.
2. Irrota öljynsuodatin (1) suodatinavaimella (2) ja anna jäljellä olevan öljyn valua ulos.
3. Puhdista suodattimen pesä (3).
4. Laita ohut kerros puhdasta moottoriöljyä suodattimen tiivisteeseen (4).
5. Kiinnitä uusi suodatin ja kiristä se momenttiin: 12 N.m.

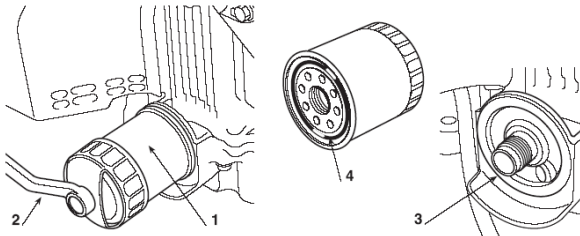

**TÄRKEÄÄ!** Käytä ainoastaan alkuperäistä Honda suodatinta tai laadultaan vastaavaa. Väärän mallisen tai laadultaan heikomman suodattimen käyttö voi aiheuttaa moottorivaurion.

6. Lisää suositeltua öljyä mittatikun ylärajaan asti. Käynnistä moottori ja tarkista ettei ole öljyvetoja.
7. Sammuuta moottori ja tarkasta öljyn taso.

**HUOM!** Jos sinulla ei ole suodatinavainta (erikoistyökalu), tiedustele sitä Honda edustajaltasi.

### 6.4.3 Ilmansuodattimen huolto

**VAROITUS!** Älä koskaan käytä bensiiniä tai muuta helposti syttyvää liuotinta suodattimen puhdistukseen. Seurauksena voi olla tulipalo tai räjähdys.

**TÄRKEÄÄ!** Älä koskaan käytä moottoria ilman ilmansuodatinta. Seurauksena on moottorin ennenaikainen kuluminen, kun lika ja pöly pääsevät moottoriin.

1. HF2417: Irrota ilmansuodattimen kansi (2), irrottamalla kaksi ruuvia (1a).

Irrota paperielementti (3) suodatinkotelosta (5) ja vaahtokumielementti (4) kannesta (2).

HF2622: Vapauta ilmansuodattimen kannen (12) kiinnikkeet (11) ja irrota kansi.

Vapauta kiinnikkeet (13), irrota suodattimen pidin (14) ja irrota vaahtokumielementti (15) pitimestä.

Irrota paperielementti (16).

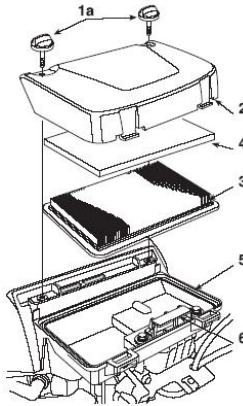

HF2417

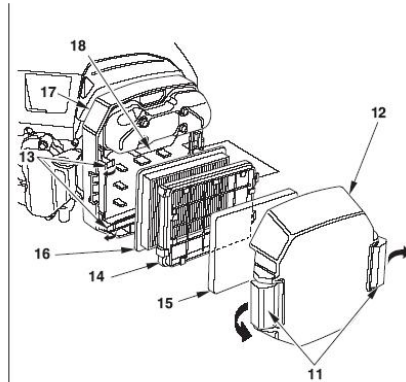

HF2622

2. Jos suodattimet ovat käyttökelpoisia, puhdista ne:

- Vaahtokumielementti (4 ja 15): Puhdista kuumalla saippuavedellä, huuhtelee ja anna sen kuivua kunnolla. Vaihtoehtoisesti, pese se syttymättömällä liuottimella ja anna sen kuivua. Kasta suodatin puhtaaseen moottoriöljyyn ja puristele ylimääräinen öljy pois. Jos suodatin on liian märkä öljystä, moottori savuttaa kun käynnistät sen.
- Paperielementti (3 ja 16): Koputtele suodatinta muutama kerta irrottaaksesi irtolian, tai vaihtoehtoisesti käytä paineilmaa (ei yli 2.1 kgf/cm<sup>3</sup>) puhaltamalla sisältä ulospäin. Älä koskaan puhdista suodatinta harjalla, se voi rikkoa suodattimen kuituja. Jos suodatin on erityisen likainen, vaihda se.

3. Puhdista suodatinkotelot (5 ja 17) ja suodattimen kannet (2 ja 12) kostealla rätillä. Estä lian pääsy kaasuttimelle menevään kammioon (6 ja 18).

4. Kiinnitä suodattimet ja kannet käännettyssä järjestyksessä kuin irrotuksessa.

**HUOM!** Varmista ettei likaa pääse suodatinkoteloon tai kaasuttimelle menevään kammioon kun huollat ilmansuodattimia.

#### 6.4.4 Polttoainesuodattimen huolto

**VAROITUS!** Polttoaine on herkästi syttyvää ja se voi räjähtää tietyissä olosuhteissa. Älä tupakoi tai päästä tulta tai kipinöitä alueelle missä polttoainetta käsitellään.

Tarkasta onko suodattimeen kertynyt vettä tai epäpuhtauksia. Jos on, vaihdata suodatin Honda huollossa.

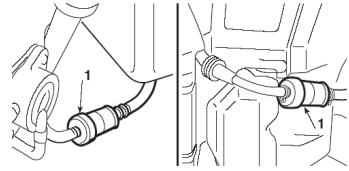

HF2417

HF2622

#### 6.4.5 Sytytystulpan huolto

Sytytystulppa: HF2417: BPR5ES (NGK) tai W16EPR-U (Denso)

Sytytystulppa: HF2622: ZFR5F

**TÄRKEÄÄ!** Älä koskaan käytä väärän lämpöarvon omaavaa sytytystulppaa.

Jotta varmistetaan moottorin oikean toiminta, pitää sytytystulppien olla puhtaan ja niiden kärkiviili tulee olla oikea.

**VAROITUS!** Jos moottori on ollut käynnissä, ovat moottori ja äänenvaimentaja kuumia. Varo koskettamasta niitä.

1. Irrota sytytystulpan hattu, puhdista tulpan ympäristö liasta ja irrota tulppa tulpan avaimella.
2. Tarkasta sytytystulppa silmä määräisesti. Vaihda tulppa jos se on selkeästi kulunut tai jos sen eriste on murtunut. Puhdista tulppa teräsharjalla jos käytät sen uudelleen.

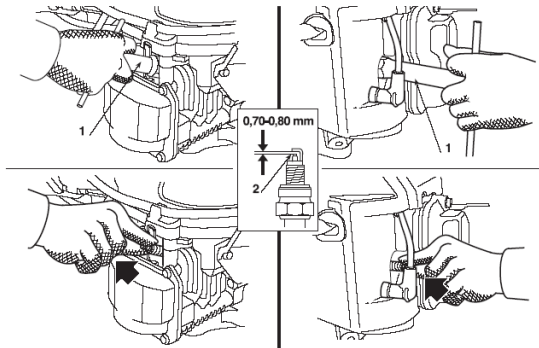

HF2417

HF2622

3. Mittaa tulpan kärkiviili (2) rakotulkilla, joka tulee olla 0,7-0,8 mm. Säädä tarvittaessa taivuttamalla sivuelektrodiä varovasti.
4. Varmista että tulpan tiiviste on hyvässä kunnossa ja kiinnitä tulppa käsin. Tämän jälkeen, kiristä tulppa tulppa-avaimella 1/2 kierrosta jos käytät uutta tulppaa. Jos käytät vanhaa tulppaa, kiristä 1/8 – 1/4 kierrosta.

**TÄRKEÄÄ!** Tulppa tulee kiristää oikeaan tiukkuuteen. Väärin kiristetty tulppa voi vaurioittaa moottoria.

#### 6.4.6 Pyörien irrotus

Aseta laite tasaiselle alustalle, nosta rengas ilmaan ja laita tuki laitteen alle.

Irrota pyörä irrottamalla lukkorengas (1) ja alusprikka (2).

Takapyörät ovat kytketty suoraan taka-akselille kiilalla, joka on osa pyörän napaa.

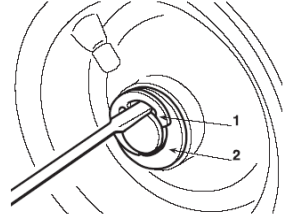

HUOM! Takarenkaiden vaihdossa, varmista että renkaiden ulkokehän halkaisija on sama molemmissa pyörissä ja että leikkuupesä on vaakatasossa, jotta saavutetaan tasainen leikkuutus.

**TÄRKEÄÄ!** Ennen pyörän kiinnitystä, laita kerros vaseliinia akselille ja kiinnitä pyörä alusprikka (2) ja lukkorengkaalla (1).

#### 6.4.7 Renkaiden vaihto tai korjaus

Renkaat ovat sisärenkaattomia (Tubeless) ja niiden vaihto tai korjaus vaatii erikoisosaamista ja työkaluja. Siksi nämä työt tulee suorittaa Honda huollossa tai rengasalan ammattilaisella.

#### 6.4.8 Polttimoiden vaihto (mallit missä on valot)

Vaihtaessasi polttimoita (10W), irrota polttimon kanta kääntämällä sitä pihdeillä vastapäivään

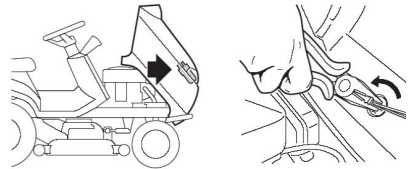

#### 6.4.9 Sulakkeiden vaihto

Sulakkeiden arvot ja tehtävät:

1 = 10 Amp. (punainen): Suojaa pääsähköpiiriä ja sähköistä piirikorttia.

2 = 15 Amp. (sininen): Suojaa latauspiiriä

- Jos sulake (1) palaa, laite pysähtyy ja mittariston valot sammuvat.
- Jos sulake (2) palaa, akun merkkivalo (katso 4.11.f) syttyy.

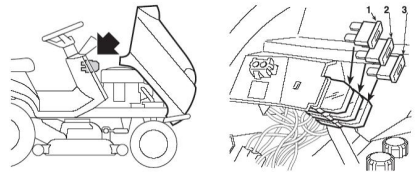

**TÄRKEÄÄ!** Jos sulake palaa, pitää se vaihtaa samanarvoiseen ja tyyppiseen sulakkeeseen.

Jos sulake palaa usein, etkä löydä siihen syytä, ota yhteys Honda huoltoon.

#### 6.4.10 Hihnojen vaihto

Hihnojen vaihto on melko monimutkainen prosessi joka tulee antaa Honda huollon tehtäväksi.

HUOM! Vaihdata hihnat kun niissä ilmenee kulumista. Käytä ainoastaan alkuperäisiä Honda hihnoja.

## 7. YMPÄRISTÖNSUOJELU

Ympäristönsuojelu pitäisi olla ensisijaisena tavoitteena, ja sillä pitäisi olla huomattava merkitys laitteen käytössä, jotta keskinäinen rinnakkaiselo ja ympäristö jossa elämme pysyvät kunnossa.

- Älä aiheuta mitään häiriötä ympäristölle.

- Noudata paikallisia lakeja ja ohjeita leikkuujätteiden hävittämisen suhteen.

- Noudata paikallisia lakeja ja ohjeita käytettyjen ongelmajätteiden (öljy, polttoaine, varaosat jne.)

hävittämisen suhteen. Näitä jätteitä ei tule hävittää kotitalousjätteiden mukana, vaan ne tulee toimittaa esim. ongelmajätteiden kierrätyspisteeseen.

## 8. VIANETSINTÄ

ONGELMA	MAHDOLLINEN SYY	RATKAISU
1. Avaimen ollessa ON asennossa, mittarivalot sammu mutta varoitussummeri ei äänä.	Sähköinen piirikortti havainnut virheen: - akun johtojen huono liitos - akun johdot väärin päin - akku purkautunut - sulake palanut - moottori tai rungon huono maadoitus	Käännä avain OFF asentoon ja tarkasta mahdollinen syy: - tarkasta akkukenkien liitokset (3.1) - tarkasta akkukenkien liitokset (3.1) - lataa akku (6.2.3) - vaihda sulake (10A) (6.4.9) - tarkasta mustan maadoituskaapelin maadoitus
2. Avaimen ollessa ON asennossa, mittarivalot sammu ja varoitussummeri ääntää (jatkuva).	Sähköinen piirikortti havainnut virheen: - piirikortti kastunut	Käännä avain OFF asentoon ja tarkasta mahdollinen syy: - kuivaa piirikortti
3. Avaimen ollessa START asennossa mittarivalot syttyvät mutta käynnistinmoottori ei toimi	- akun heikko lataustila - startin heikko maadoitus - käynnistysmetodit ei täyty (5.2)	- lataa akku (6.2.3) - tarkasta maadoitus - vapauta terien pyörintä ja aseta vaihde vapaalle
4. Avaimen ollessa START asennossa käynnistinmoottori pyörii mutta moottori ei käynnisty	- akun heikko lataustila - polttoaineongelma  - sytytysongelma - moottorissa ei öljyä	- lataa akku (6.2.3) - tarkasta polttoaineen taso (5.3.3) - tarkasta polttoaineletkut - tarkasta polttoainesuodin (6.4.4) - tarkasta sytytystulppa (6.4.5) - tarkasta öljyn taso (5.3.3)
5. Käynnistys vaikeaa tai moottorin käynti epänormaali	- polttoaineongelma	- tarkasta ilmansuodatin (6.4.3) - tyhjennä kaasutin (5.4.12) - tyhjennä polttoainetankki ja tankkaa tuoretta bensaa (5.4.12) - tarkasta polttoainesuodin (6.4.4)
6. moottorin heikko teho leikatessa	- ajonopeus liian suuri leikkattavan ruohon korkeuteen nähden (5.4.5)	- vähennä nopeutta ja/tai nosta leikkuukorkeutta
7. Moottori sammuu kun terät kytketään pyörimään	- leikkuumetodit ei täyty (5.2)	- istu istuimessa - tarkasta keruulaitteen tai kivisuojan kiinnitys/asennus
8. Akun varoitusvalo ei sammu muutaman minuutin käytön jälkeen	- akun lataus ei ole riittävä	- tarkasta liitokset
9. Öljyn varoitusvalo syttyy ajossa	- moottorin voiteluhäiriö	Sammuta moottori välittömästi - tarkasta öljyn taso (5.3.3) - vaihda suodatin (jos ongelma ei korjaannu, ota yhteys Honda huoltoon)



ONGELMA	MAHDOLLINEN SYY	RATKAISU
10. Moottori sammuu ja varoitussummeri ääntää	Sähköinen piirikortti havainnut virheen: - akun heikko lataustila - lataussäätimen ylijännite - akun johtojen huono liitos - moottori huono maadoitus	Käännä avain OFF asentoon ja tarkasta mahdollinen syy: - lataa akku (6.2.3) - ota yhteys Honda huoltoon - tarkasta akkukenkien liitokset (3.1) - tarkasta moottorin maadoitus
11. Moottori sammuu mutta varoitussummeri ei äännä.	- akun johtojen huono liitos - moottori huono maadoitus - ongelma moottorissa	- tarkasta akkukenkien liitokset (3.1) - tarkasta moottorin maadoitus - ota yhteys Honda huoltoon
12. Terät eivät lähde pyörimään	- hihna löystynyt - vika sähkömagneettikytkimessä	- suorita säätö (6.3.3) - ota yhteys Honda huoltoon
13. Epätasainen leikkuujälki ja ruohon huono kertyminen keruulaitteeseen	- leikkuupesä ei tasaisesti maata kohden - terät leikkaavat huonosti  - ajonopeus liian suuri leikattavan ruohon korkeuteen nähden (5.4.5)  - liitosputkessa tukos - leikkuupesä täynnä ruohoa	- tarkasta renkaiden ilmanpaineet - suorita leikkuupesän säätö (6.3.2) - tarkasta terien kiinnitys (6.3.1) - teroita tai vaihda terät (6.3.1) - tarkasta hihnan kireys ja terien kytkennän säätö (6.3.3) - vähennä nopeutta ja/tai nosta leikkuukorkeutta - odota että ruoho kuivuu - poista tukos liitosputkesta (5.4.7) - puhdista leikkuupesä (5.4.11)
14. Epänormaali täriinä	- terät epätasapainossa - terien huono kiinnitys - kiinnityspulttien huono kiinnitys	- tasapainota tai vaihda terät (6.3.1) - tarkasta terien kiinnitys (6.3.1) - tarkasta kaikkien pulttien kiinnitys
15. Moottorin käydessä, laite ei liiku vaikka ajokytkintä painetaan	- hydrostaattivaihteiston vapautusvipu asennossa "B" (4.34)	- siirrä vipu asentoon "A"
16. Alle leikkuu toimintoa ei voi käyttää	- vipu ei liiku (tukkeuma leikkuupesässä/sulkijassa) - sulkija ei sulkeudu oikeaan asentoon	- puhdista tukkeuma  - ota yhteys Honda huoltoon

Jos ongelmia ei saada korjattua tai ne jatkuvat, ota yhteys Honda huoltoon.

**VAROITUS!** Älä yritä suorittaa vaativia korjauksia, ellei sinulla ole tarvittavia välineitä ja riittävää tentkin osaamista/tietämystä. Tuotteen takuu raukeaa ja valmistajan vastuu mitätöityy jos tuotetta on korjattu epäammattimaisesti.

## 9. LISÄVARUSTEET

### 1. KIVISUOJARAJA (1) 80609-VK1-003

Keruulaitteen tilalle, kun leikattavaa ruohoa ei ole tarkoitus kerätä.

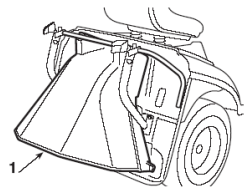

### 1. VETOKOUKKU (2) 80596-VK1-003

Pienten peräkärjien vetoon.

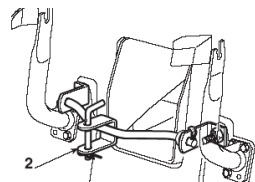

## 10. TEKNISET TIEDOT

MALLI	HF2417HM	HF2622HM
Sähköjärjestelmä	12 V	
Akku	24 Ah	
Moottorityyppi	GCV530	GCV660H
Jäähdytys	Ilmajäähdytys	
Sylinterijärjestys (4 tahti)	2 / 90° V	
Venttiilien sijoitus	OHC	OHV
Kuutiotilavuus	530 cm <sup>3</sup>	688 cm <sup>3</sup>
Moottorin teho (*)	11,3 kW / 3600	16 kW / 3600
Moottorin nimellisteho	9,9 kW / 2800	13,9 kW / 2800
Moottorin käyttökiertoaluku	2800 rpm	
Polttoaine / tankin tilavuus	Lyijytön (95E10) / 8,5 l	
Öljytilavuus	1,2 l	2,2 l
Etupyörät / ilmanpaine	15 x 6.00-6 / 1,0 bar	
Takapyörät / ilmanpaine	18 x 8.50-8 / 1,2 bar	
Paino	234 kg	255 kg
Eteen ajo nopeus	0 – 8,2 km/h	
Peruutusnopeus	0 – 4,2 km/h	
Kääntösäde	1,8 m	1,6 m
Leikkuukorkeus	30 – 90 mm	29 – 90 mm
Leikkuuleveys	101 cm	122 cm
Keruulaitteen tilavuus	300 l	350 l
Mitat (mm)		
A	1150	
B	880	
C	950	
D	1870	
E	2480	
F	1050	1260
G	990	
H	1120	
Ääni ja värinätasot		
Varmistettu äänentaso (2000/14/EC, 2005/88/EC)	100 dB (A)	105 dB (A)
Mitattu äänentaso (2000/14/EC, 2005/88/EC)	99,91 dB (A)	104,67 dB (A)
Epävarmuus	0,34 dB (A)	0,38 dB (A)
Äänenpaineen taso käyttäjän korvien tasolla (EN836: 1997 + A4:2011)	86 dB (A)	89 dB (A)
Epävarmuus	1,59 dB (A)	0,4 dB (A)
Todellinen värinätaso istuimessa (EN 1032)	1,3 m/sec <sup>2</sup>	0,8 m/sec <sup>2</sup>
Epävarmuus	0,3 m/sec <sup>2</sup>	0,3 m/sec <sup>2</sup>
Todellinen värinätaso ohjauspyörässä (EN836: 1997 + A4:2011)	2,8 m/sec <sup>2</sup>	4,0 m/sec <sup>2</sup>
Epävarmuus	0,4 m/sec <sup>2</sup>	0,5 m/sec <sup>2</sup>

\* Moottorien teholuokitus on testattu tuotantomallin moottoreista ja on yhteneväinen SAE J1349 standardin kanssa moottorin kierroksien ollessa 3,600 min<sup>-1</sup> / 2,800 min<sup>-1</sup>. Massatuotantomootorit voivat poiketa näistä arvoista. Moottorin todellinen teho lopullisessa käytössä voi poiketa johtuen lukuisista olosuhteista, kuten moottorin kierrokset käyttötarkoituksessa, ympäristöolosuhteista, huollosta ja muista muuttuvista tekijöistä.

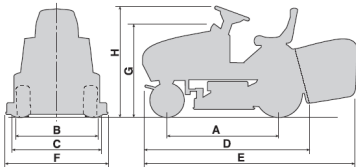

HUOM: Tekniset tietojen muutoksista ei ilmoiteta erikseen.

## MERKITTÄVIMMÄT Honda MAAHANTUOJAT

### AUSTRIA

**Honda Austria GmbH**  
Hondastraße 1  
2351 Wiener Neudorf  
Tel.: +43 (0)2236 690 0  
Fax.: +43 (0)2236 690 480  
http://www.honda.at  
✉ hondapp@honda.at

### BALTIC STATES

**(Estonia / Latvia / Lithuania)**  
**Honda Motor Europe Ltd.**  
**Estonian Branch**  
Tulika 15/17  
10613 Tallinn  
Tel.: +372 6801 300  
Fax.: +372 6801 301  
✉ honda.baltic@honda-eu.com

### BELGIUM

**Honda Belgium**  
Doornveld 180-184  
1731 Zellik  
Tel.: +32 2620 10 00  
Fax.: +32 2620 10 01  
http://www.honda.be  
✉ bh\_pe@honda-eu.com

### BULGARIA

**Kirov Ltd.**  
49 Tsaritsa Yoana Blvd  
1324 Sofia  
Tel.: +359 2 93 30 892  
Fax.: +359 2 93 30 814  
http://www.kirov.net  
✉ honda@kirov.net

### CROATIA

**Hongoldonia d.o.o.**  
Vrbaska 1c  
31000 Osijek  
Tel.: +385 31 320420  
Fax.: +385 31 320429  
http://www.hongoldonia.hr  
✉ prodaja@hongoldonia.hr

### CYPRUS

**Alexander Dimitriou & Sons Ltd.**  
162 Yiannos Kranidiotis avenue  
2235 Latsia, Nicosia  
Tel.: +357 22 715 300  
Tel.: +357 22 715 400

### CZECH REPUBLIC

**BG Technik cs. a.s.**  
U Zavodiste 251/8  
15900 Prague 5 - Velka Chuchle  
Tel.: +420 2 838 70 850  
Fax.: +420 2 667 111 45  
http://www.honda-stroje.cz

### DENMARK

**TIMA A/S**  
Tårnfalkevej 16  
2650 Hvidovre  
Tel.: +45 36 34 25 50  
Fax.: +45 36 77 16 30  
http://www.hondapower.dk

### FINLAND

**OY Brandt AB.**  
Tuupakantie 7B  
01740 Vantaa  
Tel.: +358 20 775 2000  
Fax.: +358 9 878 5276  
http://www.brandt.fi

### FRANCE

**Honda Relations Clients**  
TSA 80627  
45146 St Jean de la Ruelle Cedex  
Tel.: 02 38 81 33 90  
Fax.: 02 38 81 33 91  
http://www.honda-fr.com  
✉ espaceclient@honda-eu.com

### GERMANY

**Honda Deutschland GmbH**  
Sprendlinger Landstraße 166  
63069 Offenbach am Main  
Tel.: 01 80 520 20 90  
Fax.: +49 69 8320 20  
http://www.honda.de  
✉ info@post.honda.de

### GREECE

**Saracakis Brothers S.A.**  
71 Leoforos Athinon  
10173 Athens  
Tel.: +30 210 3497809  
Fax.: +30 210 3467329  
http://www.honda.gr  
✉ info@saracakis.gr

### HUNGARY

**Motor.Pedo Co., Ltd.**  
Kamaraiertei út 3.  
2040 Budaörs  
Tel.: +36 23 444 971  
Fax.: +36 23 444 972  
http://www.hondakisgepek.hu  
✉ info@hondakisgepek.hu

### ICELAND

**Bernhard ehf.**  
Vatnagarðar 24-26  
104 Reykjavík  
Tel.: +354 520 1100  
Fax.: +354 520 1101  
http://www.honda.is

### IRELAND

**Two Wheels Ltd.**  
M50 Business Park, Ballymount  
Dublin 12  
Tel.: +353 1 4381900  
Fax.: +353 1 4607851  
http://www.hondaireland.ie  
✉ service@hondaireland.ie

### ITALY

**Honda Italia Industriale S.p.A.**  
Via della Cecchignola, 5/7  
00143 Roma  
Tel.: +848 846 632  
Fax.: +39 065 4928 400  
http://www.hondaitalia.com  
✉ info.power@honda-eu.com

### MALTA

**The Associated Motors**  
Company Ltd.  
New Street in San Gwakklin Road  
Mrieħel Bypass, Mrieħel QRM17  
Tel.: +356 21 498 561  
Fax.: +356 21 480 150

### NETHERLANDS

**Honda Nederland B.V.**  
Afd. Power Equipment-Capronillaan 1  
1119 NN Schiphol-Rijk  
Tel.: +31 20 7070000  
Fax.: +31 20 7070001  
http://www.honda.nl

### NORWAY

**Berema AS**  
P.O. Box 454  
1401 Ski  
Tel.: +47 64 86 05 00  
Fax.: +47 64 86 05 49  
http://www.berema.no  
✉ berema@berema.no

### POLAND

**Aries Power Equipment Sp. z o.o.**  
ul. Wroclawska 25  
01-493 Warszawa  
Tel.: +48 (22) 861 4301  
Fax.: +48 (22) 861 4302  
http://www.ariespower.pl  
http://www.mojahonda.pl  
✉ info@ariespower.pl

### PORTUGAL

**Honda Portugal, S.A.**  
Rua Fontes Pereira de Melo 16  
Abrunheira, 2714-506 Sintra  
Tel.: +351 21 915 53 33  
Fax.: +351 21 915 23 54  
http://www.honda.pt  
✉ honda.produtos@honda-eu.com

### REPUBLIC OF BELARUS

**Scamluk Ltd.**  
Kozlova Drive, 9  
220037 Minsk  
Tel.: +375 172 999 090  
Fax.: +375 172 999 900  
http://www.hondapower.by

### ROMANIA

**Hit Motor Srl**  
str. Vasile Stroescu nr. 12,  
Camera 6, Sector 2  
021374 Bucuresti  
Tel.: +40 21 637 04 58  
Fax.: +40 21 637 04 78  
http://www.hit.ro  
✉ hit\_power@honda.ro

### RUSSIA

**Honda Motor RUS LLC**  
1, Pridirizhnaya Street,  
Sharapovo settlement,  
Naro-Fominsky district,  
Moscow Region, 143950 Russia  
Tel.: +7 (495) 745 20 80  
Fax.: +7 (495) 745 20 81  
http://www.honda.co.ru  
✉ postoffice@honda.co.ru

### SERBIA & MONTENEGRO

**BPP Group d.o.o**  
Generala Horvatovica 68  
11000 Belgrade  
Tel.: +381 11 3820 295  
Fax.: +381 11 3820 296  
http://www.hondasrbija.co.rs  
✉ honda@bazis.co.rs

### SLOVAK REPUBLIC

**Honda Slovakia, spol. s r.o.**  
Prievozská 6 - 821 03 Bratislava  
Tel.: +421 2 32131112  
Fax.: +421 2 32131111  
http://www.honda.sk

### SLOVENIA

**AS Domzale Moto Center D.O.O.**  
Blatnica 3A - 1236 Trzin  
Tel.: +386 1 562 22 62  
Fax.: +386 1 562 37 05  
http://www.honda-as.com  
✉ informacije@honda-as.com

### SPAIN & LAS PALMAS PROVINCE

**(Canary Islands)**  
Poligono Industrial Congost  
Av. Ramon Curirans n°2  
08330 La Garriga - Barcelona  
Tel.: +34 93 860 50 25  
Fax.: +34 93 871 81 80  
http://www.hondaencasa.com

### SWEDEN

**Honda Nordic AB**  
Box 31002-Långhusgatan 4  
215 86 Malmö  
Tel.: +46 (0) 40 600 23 00  
Fax.: +46 (0) 40 600 23 19  
http://www.honda.se  
✉ hepsinfo@honda-eu.com

### SWITZERLAND

**Honda Suisse S.A.**  
10, Route des Moulères  
1214 Vernier - Genève  
Tel.: +41 (0)22 939 09 09  
Fax.: +41 (0)22 939 09 97  
http://www.honda.ch

### TENERIFE PROVINCE

**(Canary Islands)**  
Automocion Canarias S.A  
Carretera General del Sur, KM 8.8  
38107 Santa Cruz de Tenerife  
Tel.: +34 (922) 620 617  
Fax.: +34 (922) 618 042  
http://www.aucasa.com  
✉ ventas@aucasa.com  
✉ taller@aucasa.com

### TURKEY

**Anadolu Motor Uretim ve Pazarlama AS**  
Esentepe mah. Anadolu  
Cad. No: 5  
Kartal 34870 Istanbul  
Tel.: +90 216 389 59 60  
Fax.: +90 216 353 31 98  
http://anadolumotor.com.tr  
✉ antor@antor.com.tr

### UKRAINE

**Honda Ukraine LLC**  
101 Volodymyrska Str. Build. 2  
Kyiv 01033  
Tel.: +380 44 390 14 14  
Fax.: +380 44 390 14 10  
http://www.honda.ua  
✉ cr@honda.ua

### UNITED KINGDOM

**Honda (UK) Power Equipment**  
470 London Road  
Slough - Berkshire, SL3 8QY  
Tel.: +44 (0)845 200 8000  
http://www.honda.co.uk

## “EU-YHDENMUKAISUUSILMOITUS” SISÄLLÖN KUVAUS

1. The undersigned, Hiroki Chubachi, representing the manufacturer, herewith declares that the machinery described below complies with all the relevant provisions of the Machinery Directive 2006/42/EC.  
The machinery also complies with the provisions of the:
- Outdoor noise Directive: 2000/14/EC, 2005/88/EC
  - EMC Directive: 2004/108/EC

2. Description of the machinery

- a) Generic denomination: Lawnmower  
b) Function: cutting of grass

c) Commercial name	d) Type	e) Serial number
*1	*1	*1

3. Manufacturer

Honda France Manufacturing S.A.S.  
Pole 45 - Rue des Chataigniers - 45140 ORMES - FRANCE

4. References to harmonized standards	5. Other standards or specifications
*1	*1

6. Outdoor noise Directive

- a) Measured sound power dB(A): \*1  
b) Guaranteed sound power dB(A): \*1  
c) Noise parameter: \*1  
d) Conformity assessment procedure: ANNEX  
TUV RHEINLAND LGA PRODUCTS GMBH  
Am Grauen Stein 29 - 51105 Köln - Germany  
e) Notified body:

7. Done at:

ORMES – FRANCE

8. Date:

Hiroki Chubachi  
President  
Honda France Manufacturing S.A.S.

\*1: see specification page

### Suomi / Suomen kieli (Finnish)

#### EY-VAATIMUSTENMUKAISUUSVAKUUTUS

1. Allekirjoittanut valmistajan edustaja Hiroki Chubachi vakuuttaa täten, että tuote on kaikkien EU: n konedirektiivin vaatimusten mukainen. Tuote on lisäksi seuraavien EU: n direktiivien vaatimusten mukainen:
- Meludirektiivi:
  - sähkömagneettista yhteensopivuutta koskeva direktiivi:

2. TUOTTEEN KUVAUS

- a) Yleisarvomäärä: Ruohonleikkuri  
b) Toiminto: ruohon leikkaus  
c) KAUPALLINEN NIMI d) TYYPPI  
e) SARJANUMERO

3. VALMISTAJA

4. VALMISTAJAN EDUSTAJAN

5. VIITTAUSYHTEISIIN STANDARDEIHIN

6. MUU STANDARDI TAI TEKNISET TIEDOT

7. Ympäristön meludirektiivi

- a) Mitattu melutaso  
b) Todenmukainen melutaso  
c) Melu parametri  
d) Yhdenmukaisuuden arvioinnin menetelmä  
e) Tiedonantoelin

8. TEHTY

9. PÄIVÄMÄÄRÄ

### Svenska ( Swedish )

#### EG-försäkran om överensstämmelse

1. Undertecknad, Hiroki Chubachi, representant för tillverkaren, försäkras härmed att maskinerna beskrivna nedan uppfyller alla relevanta stadgar i Maskin Direktivet eller Maskinerna uppfyller också stadgarna för:
- Utomhus bullerdirektiv:
  - EMC direktiv:

2. Maskinbeskrivning

- a) Allmän benämning: Gräsklippare  
b) Funktion: gräsklippning  
c) Och varunamn d) Typ  
e) Serienummer

3. Tillverkare

4. Auktoriserad representant

5. referens till överensstämmande standarder

6. Andra standarder eller specifikationer

7. Direktiv för buller utomhus

- a) Uppmätt ljudnivå  
b) Garanterad ljudnivå  
c) Buller parameter  
d) Förfarande för bedömning  
e) Anmälda organ

8. Utfärdat vid

9. Datum

**HONDA**  
The Power of Dreams